

Région Hauts-de-France
Département de l'Oise
Commune de Berneuil-sur-Aisne (60350)

Dossier de Demande de Permis de Construire

Maître d'Ouvrage:
SAS CENTRALES PV FRANCE



PROJET DE CENTRALE PHOTOVOLTAÏQUE AU SOL DE BERNEUIL-SUR-AISNE

JUIN 2023

Adresse de Correspondance :

EDF Renouvelables France
Mme Eleonore DUMON
Coeur Défense- Tour B
100 Esplanade du Général De Gaulle
92932 Paris La Défense Cedex
tel : 06 27 80 58 38
mail : eleonore.dumon@edf-re.fr

Adresse du Demandeur :

SAS Centrales PV France
Chez EDF Renouvelables France
Coeur Défense- Tour B
100 Esplanade du Général De Gaulle
92932 Paris La Défense Cedex

Pièces constitutives du dossier de demande de permis de construire

Pièces Administratives	1
Cerfa	2 à 10
Délégation de pouvoir EDF Renouvelables France.....	11 à 12
Extrait K-BIS EDF Renouvelables.....	13 à 15
Extrait K-BIS SAS Centrale PV France.....	16
Tableaux récapitulatifs du foncier concerné par le projet.....	17
PC 1 - Plan de situation du terrain	19
Localisation générale du projet.....	20
Vue aérienne	21
Plan cadastral du foncier concerné par le projet	22
PC 2 - Plans de masse des constructions	23
Plan de masse topographique - Etat Existant.....	24
Plan de masse général du projet - Etat Projeté	25
Plan de masse général du projet avec vue aérienne - Etat Projeté	26
Plans de masse des emprises du projet - Etat Projeté	27 à 29
PC 3 – Plans en coupe du terrain et de la construction	31
Plan de localisation des coupes AA', BB' et CC'	32
Coupe AA' - Etat existant et état projeté	33
Coupe BB' - Etat existant et état projeté	34
Coupe CC' - Etat existant et état projeté	35
Coupe d'une structure photovoltaïque.....	36
Coupes du poste de livraison	37
Coupes des postes de transformation	38 à 39
PC 4 - Notice décrivant le terrain et présentant le projet	41 à 43
PC 5 - Plans des façades et des toitures	45
Plan modèle d'une structure photovoltaïque 81 panneaux.....	46
Plan modèle d'une structure photovoltaïque 27 panneaux.....	47
Plan modèle du poste de livraison.....	48
Plan modèle des postes de transformation.....	49 à 50
Plan modèle d'une citerne	51
Plan modèle d'un portail	52
Plan modèle de la clôture.....	53
PC 6 - Documents graphiques permettant d'apprécier l'insertion du projet dans son environnement	55
Plan de localisation des points de vue des photomontages proches.....	56
Photomontages.....	57 à 59
PC 7 - Photographies permettant de situer le terrain dans l'environnement proche	61
Plan de localisation des points de vue photographiques.....	62
Photographies	63 à 64
PC 8 – Photographies permettant de situer le terrain dans le paysage lointain	65
Plan de localisation des points de vue photographiques	66
Photographies.....	67
PC 11 - Étude d'impact (Voir document joint à la demande de permis de construire)	69
PC 11.2 - Evaluation des incidences Natura 2000 (Voir document joint à la demande de permis de construire)	71
PC 24 - La copie de la lettre concernant la demande d'autorisation de défrichement (Voir document joint à la demande de permis de construire)	73

Contenu

- Formulaire de demande de permis de construire
- Bordereau de dépôt des pièces jointes
- Délégation de pouvoir EDF
Renouvelables France
- Extrait Kbis de EDF Renouvelables
France
- Extrait Kbis de la SAS Centrales PV
France
- Tableaux récapitulatifs du foncier
concerné par le projet
- Tableau récapitulatif des
caractéristiques du poste de
livraison et des postes de transformation

PIÈCES ADMINISTRATIVES

Architecte

I'M IN ARCHITECTURE
21 rue d'Auteuil 75016 PARIS
06 71 15 45 63 // im.in.archi@gmx.com
SARL au capital de 16500€
533 863 940 R.C.S. PARIS



EDF Renouvelables France
Coeur Défense- Tour B
100, esplanade du Général de Gaulle
92932 Paris La Défense Cedex

Adresse : Numéro : 100 Voie : Esplanade du général de Gaulle

Lieu-dit : EDF Renouvelables France

Localité : Paris La Défense Cédex

Code postal : 9 2 9 3 2 BP : Cedex :

Si cette personne habite à l'étranger :

Pays : Division territoriale :

Téléphone : 0 6 2 7 8 0 5 8 3 8 Indicatif pour le pays étranger :

Adresse électronique :

eleonore.dumon @edf-re.fr

3 Le terrain

3.1 Localisation du (ou des) terrain(s)

Les informations et plans (voir liste des pièces à joindre) que vous fournissez doivent permettre à l'administration de localiser précisément le (ou les) terrain(s) concerné(s) par votre projet. Le terrain est constitué de l'ensemble des parcelles cadastrales d'un seul tenant appartenant à un même propriétaire.

Adresse du (ou des) terrain(s)

Numéro : Voie : Rue Marcel Rinn

Lieu-dit :

Localité : Berneuil-sur-Aisne

Code postal : 6 0 3 5 0

Références cadastrales :

Si votre projet porte sur plusieurs parcelles cadastrales, veuillez renseigner la fiche complémentaire page 12.

Préfixe : Section : A L Numéro : Superficie de la parcelle cadastrale (en m²) : p.12

3.2 Situation juridique du terrain

Ces données, qui sont facultatives, peuvent toutefois vous permettre de faire valoir des droits à construire ou de bénéficier d'impositions plus favorables.

Êtes-vous titulaire d'un certificat d'urbanisme pour ce terrain ? Oui Non Je ne sais pas

Le terrain est-il situé dans un lotissement ? Oui Non Je ne sais pas

Le terrain est-il situé dans une Zone d'Aménagement Concertée (Z.A.C.) ? Oui Non Je ne sais pas

Le terrain fait-il partie d'un remembrement urbain (Association Foncière Urbain) ? Oui Non Je ne sais pas

Le terrain est-il situé dans un périmètre ayant fait l'objet d'une convention de Projet Urbain Partenarial (P.U.P.) ? Oui Non Je ne sais pas

Le projet est-il situé dans le périmètre d'une Opération d'Intérêt National (O.I.N.) ? Oui Non Je ne sais pas

Si votre terrain est concerné par l'un des cas ci-dessus, veuillez préciser, si vous les connaissez, les dates de décision ou d'autorisation, les numéros et les dénominations :

4 À remplir pour une demande concernant un projet d'aménagement

Si votre projet ne comporte pas d'aménagements, reportez-vous directement au cadre 5 (projet de construction).

4.1 Nature des travaux, installations ou aménagements envisagés quel que soit le secteur de la commune

Cochez la ou les cases correspondantes.

- Lotissement
- Remembrement réalisé par une association foncière urbaine libre
- Terrain de camping
- Parc résidentiel de loisirs ou village de vacances
- Aménagement d'un terrain pour la pratique de sports ou de loisirs motorisés
- Aménagement d'un parc d'attraction ou d'une aire de jeux et de sports
- Aménagement d'un golf
- Aménagement d'un terrain pour au moins 2 résidences démontables, créant une surface de plancher totale supérieure à 40 m², constituant l'habitat permanent de leurs utilisateurs
- Aménagement d'une aire d'accueil ou d'un terrain familial des gens du voyage recevant plus de deux résidences mobiles
- Aires de stationnement ouvertes au public, dépôts de véhicules et garages collectifs de caravanes ou de résidences mobiles de loisirs
- Contenance (nombre d'unités) :
- Travaux d'affouillements ou d'exhaussements du sol :
- Superficie en m² :
- Profondeur (pour les affouillements) :
- Hauteur (pour les exhaussements) :

Dans les secteurs protégés

Aménagement situé dans un espace remarquable ou milieu du littoral identifié dans un document d'urbanisme comme devant être protégé^[4] :

- Chemin piétonnier ou objet mobilier destiné à l'accueil ou à l'information du public, lorsqu'ils sont nécessaires à la gestion ou à l'ouverture au public de ces espaces ou milieux
- Aménagement nécessaire à l'exercice des activités agricoles, de pêche et de culture marine ou lacustres, conchylicoles, pastorales et forestières

Aménagement situé dans le périmètre d'un site patrimonial remarquable ou dans les abords des monuments historiques^[4] :

- Création d'une voie
- Travaux ayant pour effet de modifier les caractéristiques d'une voie existante
- Création d'un espace public

Aménagement situé dans un site classé ou une réserve naturelle^[4] :

- Création d'un espace public

Courte description de votre projet ou de vos travaux :

Superficie du (ou des) terrain(s) à aménager (en m²) :

[4] En cas de besoin, vous pouvez vous renseigner auprès de la mairie.

Si les travaux sont réalisés par tranches, veuillez en préciser le nombre et leur contenu :

4.2 À remplir pour une demande concernant un lotissement

Nombre maximum de lots projetés : Surface de plancher maximale envisagée (en m²) :

Comment la constructibilité globale sera-t-elle répartie ?

- Par application du coefficient d'occupation du sol (COS) à chaque lot
- Conformément aux plans ou tableaux joints à la présente demande
- La constructibilité sera déterminée à la vente (ou à la location) de chaque lot. Dans ce cas, le lotisseur devra fournir un certificat aux constructeurs.

Le projet fait-il l'objet d'une demande de travaux définition différés ? Oui Non

Si oui, quelle garantie sera utilisée ?

Consignation en compte bloqué ou Garantie financière d'achèvement des travaux

Le projet fait-il l'objet d'une demande de vente ou location de lots par anticipation ? Oui Non

4.3 À remplir pour l'aménagement d'un camping ou d'un autre terrain aménagé en vue de l'hébergement touristique

Nombre maximum d'emplacements réservés aux tentes, caravanes ou résidences mobiles de loisirs :

Implantation d'habitations légères de loisirs (HLL)

Nombre d'emplacements réservés aux HLL :

Surface de plancher prévue, réservée aux HLL (m²) :

Nombre maximal de personnes accueillies :

Lorsque le terrain est destiné à une exploitation saisonnière, veuillez préciser la (ou les) période(s) d'exploitation :

Agrandissement ou réaménagement d'une structure existante ? Oui Non

Si oui, joindre un plan indiquant l'état actuel et les aménagements

5 À remplir pour une demande comprenant un projet de construction

5.1 Architecte

Vous avez eu recours à un architecte^[5] : Oui Non

Si oui, vous devez compléter les informations ci-dessous :

Nom de l'architecte : Prénom :
 RAES Vincent

Numéro : 21 Voie : rue d'Auteuil

Lieu-dit :

Localité : PARIS

Code postal : 7 5 0 1 6 BP : Cedex :

N° de récépissé de déclaration à l'ordre des architectes : S14812PC000304002

Conseil Régional de : ILE-DE-FRANCE

Téléphone : 0 1 4 2 0 8 9 6 2 0 ou Télécopie : ou

Adresse électronique : im.in.archi@gmx.com

Si vous n'avez pas eu recours à un architecte (ou un agréé en architecture), veuillez cocher la case ci-dessous^[6] :

Je déclare sur l'honneur que mon projet entre dans l'une des situations pour lesquelles le recours à l'architecte n'est pas obligatoire.

5.2 Nature du projet envisagé

- Nouvelle construction Travaux sur construction existante
- Le terrain doit être divisé en propriété ou en jouissance avant l'achèvement de la (ou des) construction(s)

Courte description de votre projet ou de vos travaux :

Le projet concerne la réalisation d'une centrale photovoltaïque au sol sur structures fixes inclinées à 10° et orientées vers le sud et d'une hauteur de 2,40m. Il se situe sur la commune de Berneuil-sur-Aisne sur une emprise clôturée totale de 10.90 Ha. En plus des structures supportant les modules, le projet comprend trois postes de transformation, un poste de livraison et 2 citernes.

Les équipements installés ont les caractéristiques suivantes :

- 1 poste de livraison d'une surface de plancher de 24.84m² et d'une hauteur de 2,7 m ton gris
- 2 postes de transformation d'une surface de plancher 30.5 m² et d'une hauteur de 3m - aspect extérieur : ton gris
- 1 poste de transformation d'une surface de plancher 15.25 m² et d'une hauteur de 3m - aspect extérieur : ton gris
- Clôture Grillagée de 2m de haut et de teinte vert mousse
- 1 portail à battant de 5 m de large et de 2 m de haut - teinte vert mousse
- 2 citerne de 120m³ vert mousse

Si votre projet nécessite une puissance électrique supérieure à 12 kVA monophasé (ou 36 kVA triphasé),

indiquez la puissance électrique nécessaire à votre projet :

Si votre projet est un ouvrage de production d'électricité à partir de l'énergie solaire installé sur le sol, indiquez sa

puissance crête 14700 kW et la destination principale de l'énergie produite :

INJECTION SUR LE RESEAU PUBLIC

[5] Lorsque le recours à l'architecte est obligatoire pour établir le projet architectural faisant l'objet de la demande, celui-ci doit comporter la signature de tous les architectes qui ont contribué à son élaboration (loi n° 77-2 du 3 janvier 1977 sur l'architecture).

[6] Vous pouvez vous dispenser du recours à un architecte (ou un agréé en architecture) si vous êtes un particulier ou une exploitation agricole à responsabilité limitée à associé unique et que vous déclarez vouloir édifier ou modifier pour vous-même :

- Une construction à usage autre qu'agricole qui n'excède pas 150 m² de surface de plancher ;
- Une extension de construction à usage autre qu'agricole si cette extension n'a pas pour effet de porter l'ensemble après travaux au-delà de 150 m² de surface de plancher ;
- Une construction à usage agricole dont la surface de plancher et l'emprise au sol n'excèdent pas 800 m² ;
- Des serres de production dont le pied-droit a une hauteur inférieure à 4 mètres et dont la surface de plancher et l'emprise au sol n'excèdent pas 2000 m²

5.3 Informations complémentaires

- Nombre total de logements créés : dont individuels : dont collectifs :
- Répartition du nombre total de logements créés par type de financement :
 Logement Locatif Social Accession Sociale (hors prêt à taux zéro) Prêt à taux zéro
- Autres financements :
- Mode d'utilisation principale des logements :
 Occupation personnelle (particulier) ou en compte propre (personne morale) Vente Location
 S'il s'agit d'une occupation personnelle, veuillez préciser :
 Résidence principale Résidence secondaire
 Si le projet porte sur une annexe à l'habitation, veuillez préciser :
 Piscine Garage Véranda Abri de jardin
 Autres annexes à l'habitation :
- Si le projet est un foyer ou une résidence, à quel titre :
 Résidence pour personnes âgées Résidence pour étudiants Résidence de tourisme
 Résidence hôtelière à vocation sociale Résidence sociale Résidence pour personnes handicapées
 Autres, précisez :
- Nombre de chambres créées en foyer ou dans un hébergement d'un autre type :
- Répartition du nombre de logements créés selon le nombre de pièces : 1 pièce 2 pièces
 3 pièces 4 pièces 5 pièces 6 pièces et plus
- Le nombre de niveaux du bâtiment le plus élevé : au-dessus du sol et au-dessous du sol
- Indiquez si vos travaux comprennent notamment :
 Extension Surélévation Création de niveaux supplémentaires
- Information sur la destination des constructions futures en cas de réalisation au bénéfice d'un service public ou d'intérêt collectif :
 Transport Enseignement et recherche Action sociale
 Ouvrage spécial Santé Culture et loisir

5.4 Construction périodiquement démontée et ré-installée

Période(s) de l'année durant laquelle (lesquelles) la construction doit être démontée :

5.5 Destination des constructions et tableau des surfaces

i Uniquement à remplir si votre projet de construction est situé dans une commune couverte par un plan local d'urbanisme ou un document en tenant lieu appliquant l'article R.123-9 du code de l'urbanisme dans sa rédaction antérieure au 1^{er} janvier 2016.

Surfaces de plancher^[7] en m²

Destinations	Surface existante avant travaux (A)	Surface créée ^[8] (B)	Surface créée par changement de destination ^[9] (C)	Surface supprimée ^[10] (D)	Surface supprimée par changement de destination ^[9] (E)	Surface totale = (A) + (B) + (C) - (D) - (E)
Habitation						
Hébergement hôtelier						
Bureaux						
Commerce						
Artisanat ^[11]						
Industrie						
Exploitation agricole ou forestière						
Entrepôt						
Service public ou d'intérêt collectif	0	101.09	0	0	0	101.09
Surfaces totales (m²)	0	101.09	0	0	0	101.09

[7] Vous pouvez vous aider de la fiche d'aide pour le calcul des surfaces. La surface de plancher d'une construction est égale à la somme des surfaces de plancher closes et couvertes, sous une hauteur de plafond supérieure à 1,80 m, calculée à partir du nu intérieur des façades, après déduction, sous certaines conditions, des vides et des trémies, des aires de stationnement, des caves ou celliers, des combles et des locaux techniques ainsi que, dans les immeubles collectifs, une part forfaitaire des surfaces de plancher affectées à l'habitation (voir article R.111-22 du Code de l'urbanisme).

[8] Il peut s'agir soit d'une surface nouvelle construite à l'occasion des travaux, soit d'une surface résultant de la transformation d'un local non constitutif de surface de plancher (ex : transformation du garage d'une habitation en chambre).

[9] Le changement de destination consiste à transformer une surface existante de l'une des neuf destinations mentionnées dans le tableau vers une autre de ces destinations. Par exemple : la transformation de surfaces de bureaux en hôtel ou la transformation d'une habitation en commerce.

[10] Il peut s'agir soit d'une surface démolie à l'occasion des travaux, soit d'une surface résultant de la transformation d'un local constitutif de surface de plancher (ex : transformation d'un commerce en local technique dans un immeuble commercial).

[11] L'activité d'artisan est définie par la loi n° 96-603 du 5 juillet 1996 dans ses articles 19 et suivants, « activités professionnelles indépendantes de production, de transformation, de réparation, ou prestation de service relevant de l'artisanat et figurant sur une liste annexée au décret N° 98-247 du 2 avril 1998 ».

5.6 Destination, sous-destination des constructions et tableau des surfaces

i Uniquement à remplir si votre projet de construction est situé dans une commune couverte par le règlement national d'urbanisme, une carte communale ou dans une commune non visée à la rubrique 5.5.

Surface de plancher en m²

Destinations ^[13]	Sous-destinations ^[14]	Surface existante avant travaux (A)	Surface créée ^[15] (B)	Surface créée par changement de destination ^[16] ou de sous-destination ^[17] (C)	Surface supprimée ^[18] (D)	Surface supprimée par changement de destination ^[16] ou de sous-destination ^[17] (E)	Surface totale = (A) + (B) + (C) - (D) - (E)
Exploitation agricole et forestière	Exploitation agricole						
	Exploitation forestière						
Habitation	Logement						
	Hébergement						
Commerce et activités de service	Artisanat et commerce de détail						
	Restauration						
	Commerce de gros						
	Activités de services où s'effectue l'accueil d'une clientèle						
	Cinéma						
	Hôtels						
	Autres hébergements touristiques						
Équipement d'intérêt collectif et services publics	Locaux et bureaux accueillant du public des administrations publiques et assimilés						
	Locaux techniques et industriels des administrations publiques et assimilés						
	Établissements d'enseignement, de santé et d'action sociale						
	Salles d'art et de spectacles						
	Équipements sportifs						
	Autres équipements recevant du public						
Autres activités des secteurs secondaire ou tertiaire	Industrie						
	Entrepôt						
	Bureau						
	Centre de congrès et d'exposition						
Surfaces totales (en m²)							

[12] Vous pouvez vous aider de la fiche d'aide pour le calcul des surfaces. La surface de plancher d'une construction est égale à la somme des surfaces de plancher closes et couvertes, sous une hauteur de plafond supérieure à 1,80 m, calculée à partir du nu intérieur des façades, après déduction, sous certaines conditions, des vides et des trémies, des aires de stationnement, des caves ou celliers, des combles et des locaux techniques ainsi que, dans les immeubles collectifs, une part forfaitaire des surfaces de plancher affectées à l'habitation (voir article R.111-22 du Code de l'urbanisme).

[13] Les destinations sont réglementées en application de l'article R. 151-27 du code de l'urbanisme.

[14] Les sous-destinations sont réglementées en application de l'article R. 151-28 du code de l'urbanisme.

[15] Il peut s'agir soit d'une surface nouvelle construite à l'occasion des travaux, soit d'une surface résultant de la transformation d'un local non constitutif de surface de plancher (ex : transformation du garage d'une habitation en chambre).

[16] Le changement de destination consiste à transformer une surface existante de l'une des cinq destinations mentionnées dans le tableau vers une autre de ces destinations. Par exemple : la transformation de surfaces de commerces et activités de service en habitation.

[17] Le changement de sous-destination consiste à transformer une surface existante de l'une des vingt sous-destinations mentionnées dans le tableau vers une autre de ces sous-destinations. Par exemple : la transformation de surfaces d'entrepôt en bureau ou en salle d'art et de spectacles.

[18] Il peut s'agir soit d'une surface démolie à l'occasion des travaux, soit d'une surface résultant de la transformation d'un local constitutif de surface de plancher (ex : transformation d'un commerce en local technique dans un immeuble commercial).

5.7 Stationnement

Nombre de places de stationnement

Avant réalisation du projet : Après réalisation du projet :

Places de stationnement affectées au projet, aménagées ou réservées en dehors du terrain sur lequel est situé le projet

Adresse 1 des aires de stationnement :

Numéro : Voie :

Lieu-dit :

Localité :

Code postal :

Adresse 2 des aires de stationnement :

Numéro : Voie :

Lieu-dit :

Localité :

Code postal :

Nombre de places :

Surface totale affectée au stationnement : m², dont surface bâtie : m²

Pour les commerces et cinémas :

Emprise au sol des surfaces, bâties ou non, affectées au stationnement (m²) :

6 À remplir lorsque le projet nécessite des démolitions

i Tous les travaux de démolition ne sont pas soumis à permis. Il vous appartient de vous renseigner auprès de la mairie afin de savoir si votre projet de démolition nécessite une autorisation. Vous pouvez également demander un permis de démolir distinct de la présente demande.

Date(s) approximative(s) à laquelle le ou les bâtiments dont la démolition est envisagée ont été construits :

Démolition totale Démolition partielle

En cas de démolition partielle, veuillez décrire les travaux qui seront, le cas échéant, effectués sur les constructions restantes :

Nombre de logements démolis :

7 Participation pour voirie et réseaux

① Si votre projet se situe sur un terrain soumis à la participation pour voirie et réseaux (PVR), indiquez les coordonnées du propriétaire ou celles du bénéficiaire de la promesse de vente, s'il est différent du demandeur.

7.1 Pour un particulier Madame Monsieur

Nom Prénom

7.2 Pour une personne morale

Dénomination Raison sociale

N° SIRET Type de société (SA, SCI...)

Représentant de la personne morale : Madame Monsieur

Nom Prénom

Adresse : Numéro : Voie :

Lieu-dit :

Localité :

Code postal : BP : Cedex :

Adresse électronique : @

Si le demandeur habite à l'étranger :

Pays : Division territoriale :

8 Informations pour l'application d'une législation connexe

Indiquez si votre projet :

- porte sur une installation, un ouvrage, des travaux ou une activité soumis à déclaration en application du code de l'environnement (IOTA)
- porte sur des travaux soumis à autorisation environnementale en application du L. 181-1 du code de l'environnement
- fait l'objet d'une dérogation au titre du L. 411-2 4° du code de l'environnement (dérogation espèces protégées)
- porte sur une installation classée soumise à enregistrement en application de l'article L. 512-7 du code de l'environnement
- déroge à certaines règles de construction et met en œuvre une solution d'effet équivalent au titre de l'ordonnance n° 2018-937 du 30 octobre

Indiquez également si votre projet :

① Informations complémentaires

- se situe dans le périmètre d'un site patrimonial remarquable
- se situe dans les abords d'un monument historique

2018 visant à faciliter la réalisation de projets de construction et à favoriser l'innovation

- relève de l'article L. 632-2-1 du code du patrimoine (avis simple de l'architecte des Bâtiments de France pour les antennes-relais et les opérations liées au traitement de l'habitat indigne)
- a déjà fait l'objet d'une demande d'autorisation ou d'une déclaration au titre d'une autre législation que celle du code de l'urbanisme

Précisez laquelle :

- est soumis à une obligation de raccordement à un réseau de chaleur et de froid prévue à l'article L. 712-3 du code de l'énergie

- porte sur un immeuble inscrit au titre des monuments historiques

9 Engagement du (ou des) demandeurs

J'atteste avoir qualité pour demander la présente autorisation.

Je certifie exacts les renseignements fournis.

Je suis informé (e) qu'une déclaration devra être effectuée auprès des services fiscaux dans les 90 jours suivant l'achèvement des travaux (au sens de l'article 1406 du CGI) pour le calcul des impôts directs locaux et des taxes d'urbanisme, sur l'espace sécurisé du site www.impots.gouv.fr via le service « Gérer mes biens ». Le demandeur, et le cas échéant l'architecte, ont connaissance des règles générales de construction prévues par le code de la construction et de l'habitation.



À Paris La Defense

Fait le 27/06/2023

Signature du (des) demandeur(s)

⚠ Dans le cadre d'une saisine par voie papier

Votre demande doit être établie en quatre exemplaires et doit être déposée à la mairie du lieu du projet. Vous devrez produire :

- un exemplaire supplémentaire, si votre projet se situe dans le périmètre d'un site patrimonial remarquable ou se voit appliquer une autre protection au titre des monuments historiques ;
- un exemplaire supplémentaire, si votre projet se situe dans un site classé, un site inscrit ou une réserve naturelle ;

- un exemplaire supplémentaire, si votre projet fait l'objet d'une demande de dérogation auprès de la commission régionale du patrimoine et de l'architecture ;
- deux exemplaires supplémentaires, si votre projet se situe dans un cœur de parc national ;
- deux exemplaires supplémentaires dont un sur support dématérialisé, si votre projet est soumis à autorisation d'exploitation commerciale.

10 Pour un permis d'aménager portant sur un lotissement

- En application de l'article L. 441-4 du code de l'urbanisme, je certifie avoir fait appel aux compétences nécessaires en matière d'architecture, d'urbanisme et de paysage pour l'établissement du projet architectural, paysager et environnemental.
- Si la surface du terrain à aménager est supérieure à 2500 m², je certifie qu'un architecte au sens de l'article 9 de la loi n° 77-2 du 3 janvier 1977 sur l'architecture, ou qu'un paysagiste-concepteur au sens de l'article 174 de la loi n° 2016-1087 du 8 août 2016 pour la reconquête de la biodiversité, de la nature et des paysages, a participé à l'établissement du projet architectural, paysager et environnemental.

Information à remplir sur le professionnel sollicité :

- architecte paysagiste-concepteur

Nom Prénom

Numéro : Voie :

Lieu-dit :

Localité :

Code postal : BP : Cedex :

Téléphone :

Adresse électronique : @

Pour les architectes uniquement :

N° de récépissé de déclaration à l'ordre des architectes :

Conseil régional de :

11 Références cadastrales : fiche complémentaire

Si votre projet porte sur plusieurs parcelles cadastrales, veuillez indiquer pour chaque parcelle cadastrale sa superficie ainsi que la superficie totale du terrain.

Préfixe : <input type="text"/>	Section : <input type="text"/> A <input type="text"/> L	Numéro : <input type="text"/> 3 <input type="text"/> 2 <input type="text"/>	Superficie de la parcelle cadastrale (en m ²) : <input type="text"/> 1309
Préfixe : <input type="text"/>	Section : <input type="text"/> A <input type="text"/> L	Numéro : <input type="text"/> 3 <input type="text"/> 3 <input type="text"/>	Superficie de la parcelle cadastrale (en m ²) : <input type="text"/> 1260
Préfixe : <input type="text"/>	Section : <input type="text"/> A <input type="text"/> L	Numéro : <input type="text"/> 3 <input type="text"/> 5 <input type="text"/>	Superficie de la parcelle cadastrale (en m ²) : <input type="text"/> 1260
Préfixe : <input type="text"/>	Section : <input type="text"/> A <input type="text"/> L	Numéro : <input type="text"/> 3 <input type="text"/> 6 <input type="text"/>	Superficie de la parcelle cadastrale (en m ²) : <input type="text"/> 275
Préfixe : <input type="text"/>	Section : <input type="text"/> A <input type="text"/> L	Numéro : <input type="text"/> 3 <input type="text"/> 7 <input type="text"/>	Superficie de la parcelle cadastrale (en m ²) : <input type="text"/> 170
Préfixe : <input type="text"/>	Section : <input type="text"/> A <input type="text"/> L	Numéro : <input type="text"/> 3 <input type="text"/> 8 <input type="text"/>	Superficie de la parcelle cadastrale (en m ²) : <input type="text"/> 666
Préfixe : <input type="text"/>	Section : <input type="text"/> A <input type="text"/> L	Numéro : <input type="text"/> 3 <input type="text"/> 9 <input type="text"/>	Superficie de la parcelle cadastrale (en m ²) : <input type="text"/> 898
Préfixe : <input type="text"/>	Section : <input type="text"/> A <input type="text"/> L	Numéro : <input type="text"/> 4 <input type="text"/> 0 <input type="text"/>	Superficie de la parcelle cadastrale (en m ²) : <input type="text"/> 587
Préfixe : <input type="text"/>	Section : <input type="text"/> A <input type="text"/> L	Numéro : <input type="text"/> 5 <input type="text"/> 4 <input type="text"/>	Superficie de la parcelle cadastrale (en m ²) : <input type="text"/> 389
Préfixe : <input type="text"/>	Section : <input type="text"/> A <input type="text"/> L	Numéro : <input type="text"/> 5 <input type="text"/> 5 <input type="text"/>	Superficie de la parcelle cadastrale (en m ²) : <input type="text"/> 1264
Préfixe : <input type="text"/>	Section : <input type="text"/> A <input type="text"/> L	Numéro : <input type="text"/> 5 <input type="text"/> 6 <input type="text"/>	Superficie de la parcelle cadastrale (en m ²) : <input type="text"/> 348
Préfixe : <input type="text"/>	Section : <input type="text"/> A <input type="text"/> L	Numéro : <input type="text"/> 5 <input type="text"/> 7 <input type="text"/>	Superficie de la parcelle cadastrale (en m ²) : <input type="text"/> 668
Préfixe : <input type="text"/>	Section : <input type="text"/> A <input type="text"/> L	Numéro : <input type="text"/> 3 <input type="text"/> 6 <input type="text"/> 9	Superficie de la parcelle cadastrale (en m ²) : <input type="text"/> 2785
Préfixe : <input type="text"/>	Section : <input type="text"/> A <input type="text"/> L	Numéro : <input type="text"/> 3 <input type="text"/> 7 <input type="text"/> 0	Superficie de la parcelle cadastrale (en m ²) : <input type="text"/> 455
Préfixe : <input type="text"/>	Section : <input type="text"/> A <input type="text"/> L	Numéro : <input type="text"/> 3 <input type="text"/> 7 <input type="text"/> 1	Superficie de la parcelle cadastrale (en m ²) : <input type="text"/> 6260
Préfixe : <input type="text"/>	Section : <input type="text"/> A <input type="text"/> L	Numéro : <input type="text"/> 3 <input type="text"/> 7 <input type="text"/> 2	Superficie de la parcelle cadastrale (en m ²) : <input type="text"/> 28545
Préfixe : <input type="text"/>	Section : <input type="text"/> A <input type="text"/> L	Numéro : <input type="text"/> 4 <input type="text"/> 8 <input type="text"/> 8	Superficie de la parcelle cadastrale (en m ²) : <input type="text"/> 108709
Préfixe : <input type="text"/>	Section : <input type="text"/>	Numéro : <input type="text"/>	Superficie de la parcelle cadastrale (en m ²) : <input type="text"/>
Préfixe : <input type="text"/>	Section : <input type="text"/>	Numéro : <input type="text"/>	Superficie de la parcelle cadastrale (en m ²) : <input type="text"/>
Préfixe : <input type="text"/>	Section : <input type="text"/>	Numéro : <input type="text"/>	Superficie de la parcelle cadastrale (en m ²) : <input type="text"/>
Préfixe : <input type="text"/>	Section : <input type="text"/>	Numéro : <input type="text"/>	Superficie de la parcelle cadastrale (en m ²) : <input type="text"/>
Préfixe : <input type="text"/>	Section : <input type="text"/>	Numéro : <input type="text"/>	Superficie de la parcelle cadastrale (en m ²) : <input type="text"/>
Préfixe : <input type="text"/>	Section : <input type="text"/>	Numéro : <input type="text"/>	Superficie de la parcelle cadastrale (en m ²) : <input type="text"/>
Préfixe : <input type="text"/>	Section : <input type="text"/>	Numéro : <input type="text"/>	Superficie de la parcelle cadastrale (en m ²) : <input type="text"/>
Superficie totale du terrain (en m ²) : <input type="text"/> 155848			



Bordereau de dépôt des pièces jointes à une demande de permis de construire

Cochez les cases correspondant aux pièces jointes à votre demande et reportez le numéro correspondant sur la pièce jointe.

Pour toute précision sur le contenu exact des pièces à joindre à votre demande, vous pouvez vous référer à la liste détaillée qui vous a été fournie avec le formulaire de demande et vous renseigner auprès de la mairie ou du service départemental de l'État chargé de l'urbanisme.

Cette liste est exhaustive et aucune autre pièce ne peut vous être demandée.

Dans le cadre d'une saisine par voie papier, vous devez fournir quatre dossiers complets constitués chacun d'un exemplaire du formulaire de demande accompagné des pièces nécessaires à l'instruction de votre permis, parmi celles énumérées

ci-dessous [Art. R.423-2 b) du code de l'urbanisme]. Des exemplaires supplémentaires du dossier complet sont parfois nécessaires si vos travaux sont situés dans un secteur protégé (monument historique, site, réserve naturelle, parc national...)^[19] ou si des travaux de surélévation d'une construction achevée depuis plus de 2 ans font l'objet d'une demande de dérogation à des règles de construction [Art. L.112-13 du code de la construction et de l'habitation].

Cinq exemplaires supplémentaires des pièces PC1, PC2 et PC3, en plus de ceux fournis dans chaque dossier, sont demandés afin d'être envoyés à d'autres services pour consultation et avis [Art. A. 431-9 du code de l'urbanisme].

1 Pièces obligatoires pour tous les dossiers

Pièce	Nombre d'exemplaires à fournir uniquement dans le cadre d'une saisine par voie papier
<input checked="" type="checkbox"/> PC1. Un plan de situation du terrain [Art. R. 431-7 a) du code de l'urbanisme]	1 exemplaire par dossier + 5 exemplaires supplémentaires
<input checked="" type="checkbox"/> PC2. Un plan de masse des constructions à édifier ou à modifier [Art. R. 431-9 du code de l'urbanisme]	1 exemplaire par dossier + 5 exemplaires supplémentaires
<input checked="" type="checkbox"/> PC3. Un plan en coupe du terrain et de la construction [Article R. 431-10 b) du code de l'urbanisme]	1 exemplaire par dossier + 5 exemplaires supplémentaires
<input checked="" type="checkbox"/> PC4. Une notice décrivant le terrain et présentant le projet [Art. R. 431-8 du code de l'urbanisme]	1 exemplaire par dossier
<input checked="" type="checkbox"/> PC5. Un plan des façades et des toitures [Art. R. 431-10 a) du code de l'urbanisme]	1 exemplaire par dossier
<input checked="" type="checkbox"/> PC6. Un document graphique permettant d'apprécier l'insertion du projet de construction dans son environnement [Art. R. 431-10 c) du code de l'urbanisme] ^[20]	1 exemplaire par dossier
<input checked="" type="checkbox"/> PC7. Une photographie permettant de situer le terrain dans l'environnement proche [Art. R. 431-10 d) du code de l'urbanisme] ^[20]	1 exemplaire par dossier
<input checked="" type="checkbox"/> PC8. Une photographie permettant de situer le terrain dans le paysage lointain [Art. R. 431-10 d) du code de l'urbanisme] ^[20]	1 exemplaire par dossier

[19] Se renseigner auprès de la mairie.

[20] Cette pièce n'est pas exigée si votre projet se situe dans un périmètre ayant fait l'objet d'un permis d'aménager.

2 Pièces à joindre selon la nature et/ou la situation du projet

Pièce	Nombre d'exemplaires à fournir uniquement dans le cadre d'une saisine par voie papier
Si votre projet porte sur des travaux nécessaires à la réalisation d'une opération de restauration immobilière ou à l'intérieur d'un immeuble inscrit au titre des monuments historiques :	
<input type="checkbox"/> PC9. Un document graphique faisant apparaître l'état initial et l'état futur de chacune des parties du bâtiment faisant l'objet des travaux. [Art. R. 431-11 du code de l'urbanisme]	1 exemplaire par dossier
Si votre projet se situe sur le domaine public ou en surplomb du domaine public :	
<input type="checkbox"/> PC10. L'accord du gestionnaire du domaine pour engager la procédure d'autorisation d'occupation temporaire du domaine public [Art. R. 431-13 du code de l'urbanisme]	1 exemplaire par dossier
Si votre projet porte sur des travaux nécessaires à la réalisation d'une opération de restauration immobilière ou sur un immeuble inscrit au titre des monuments historiques, sur un immeuble situé dans le périmètre d'un site patrimonial remarquable ou abords des monuments historiques ou dans un cœur de parc national :	
<input type="checkbox"/> PC10-1. Une notice complémentaire indiquant les matériaux utilisés et les modalités d'exécution des travaux [Art. R. 431-14 et R. 431-14-1 du code de l'urbanisme]	1 exemplaire par dossier
Si votre projet se situe dans un cœur de parc national :	
<input type="checkbox"/> PC10 -2. Le dossier prévu au II de l'article R. 331-19 du code de l'environnement [Art. R. 431-14-1 du code de l'urbanisme]	1 exemplaire par dossier
Si votre projet est soumis à l'obligation de réaliser une étude d'impact :	
<input type="checkbox"/> PC11. L'étude d'impact ou la décision de dispense d'une telle étude [Art. R. 431-16 a) du code de l'urbanisme]	1 exemplaire par dossier
<input checked="" type="checkbox"/> PC11-1. L'étude d'impact actualisée ainsi que les avis de l'autorité environnementale, des collectivités territoriales et leurs groupements intéressés par le projet [Art. R. 431-16 b) du code de l'urbanisme]	1 exemplaire par dossier
Si votre projet doit faire l'objet d'une évaluation de ses incidences sur un site Natura 2000 en application de l'article L. 414-4 du code de l'environnement :	
<input type="checkbox"/> PC11-2. Le dossier d'évaluation des incidences prévu à l'Art. R. 414-23 du code de l'environnement ou l'étude d'impact en tenant lieu [Art. R. 431-16 c) du code de l'urbanisme]	1 exemplaire par dossier
Si votre projet est accompagné de la réalisation ou de la réhabilitation d'une installation d'assainissement non collectif:	
<input type="checkbox"/> PC11-3. L'attestation de conformité du projet d'installation [Art. R. 431-16 d) du code de l'urbanisme]	1 exemplaire par dossier
Si votre projet est tenu de respecter les règles parasismiques et paracycloniques :	
<input type="checkbox"/> PC12. L'attestation d'un contrôleur technique [Art. R. 431-16 e) du code de l'urbanisme]	1 exemplaire par dossier
Si votre projet se situe dans une zone où un plan de prévention des risques impose la réalisation d'une étude :	
<input type="checkbox"/> PC13. L'attestation de l'architecte ou de l'expert certifiant que l'étude a été réalisée et que le projet la prend en compte [Art. R. 431-16 f) du code de l'urbanisme]	1 exemplaire par dossier
Si votre projet nécessite un agrément :	
<input type="checkbox"/> PC14. La copie de l'agrément [Art. R. 431-16 g) du code de l'urbanisme]	1 exemplaire par dossier
Si votre projet se situe en commune littorale dans un espace remarquable ou dans un milieu à préserver :	
<input type="checkbox"/> PC15. Une notice précisant l'activité économique qui doit être exercée dans le bâtiment [Art. R. 431-16 h) du code de l'urbanisme]	1 exemplaire par dossier
Si votre projet nécessite une étude de sécurité publique :	
<input type="checkbox"/> PC16. L'étude de sécurité [Art. R. 431-16 i) du code de l'urbanisme]	1 exemplaire par dossier

Si votre projet est tenu de respecter la réglementation thermique ou la réglementation environnementale :	
<input type="checkbox"/> PC 16-1. Le formulaire attestant la prise en compte de la réglementation thermique et, le cas échéant, la réalisation de l'étude de faisabilité relative aux approvisionnements en énergie, prévu par les articles R. 122-22 et R. 122-23 du code de la construction et de l'habitation [Art. R. 431-16 j) du code de l'urbanisme]	1 exemplaire par dossier
OU	
<input type="checkbox"/> PC 16-1-1. Le formulaire attestant la prise en compte des exigences de performance énergétique et environnementale et, le cas échéant, la réalisation de l'étude de faisabilité relative aux approvisionnements en énergie en application de l'article R. 122-24-1 et R. 122-24-2 du code de la construction et de l'habitation [Art. R.431-16 j) du code de l'urbanisme]	
Si votre projet est situé à proximité d'une canalisation de transport dans une zone de dangers :	
<input type="checkbox"/> PC 16-2. L'analyse de compatibilité du projet avec la canalisation du point de vue de la sécurité des personnes, prévue à l'art. R. 555-31 du code de l'environnement [Art. R. 431-16 k) du code de l'urbanisme]	1 exemplaire par dossier
Si votre projet porte sur la construction d'un bâtiment comportant un lieu sécurisé auquel ont accès les véhicules de transport de fonds en vue de leur chargement ou déchargement :	
<input type="checkbox"/> PC 16-3. Le récépissé de transmission du dossier à la commission départementale de la sécurité des transports de fonds [Art. R. 431-16 l) du code de l'urbanisme]	1 exemplaire par dossier
Si votre projet fait l'objet d'une concertation :	
<input type="checkbox"/> PC16-4. Le bilan de la concertation et le document conclusif [Art. R. 431-16 m) du code de l'urbanisme]	1 exemplaire par dossier
Si votre projet se situe sur un terrain ayant accueilli une installation classée mise à l'arrêt définitif et régulièrement réhabilitée pour permettre l'usage défini dans les conditions prévues aux articles L. 512-6-1, L. 512-7-6 et L. 512-12-1 du code de l'environnement, et lorsqu'un usage différent est envisagé:	
<input type="checkbox"/> PC 16-5. Une attestation établie par un bureau d'études certifié dans le domaine des sites et sols pollués, ou équivalent, garantissant que les mesures de gestion de la pollution au regard du nouvel usage du terrain projeté ont été prise en compte dans la conception du projet. [Art. R. 431-16 n) du code de l'urbanisme]	1 exemplaire par dossier
Si votre projet se situe dans un secteur d'information sur les sols, et si la construction projetée n'est pas dans le périmètre d'un lotissement autorisé ayant déjà fait l'objet d'une demande comportant une attestation garantissant la réalisation d'une étude des sols :	
<input type="checkbox"/> PC 16-6. Une attestation établie par un bureau d'études certifié dans le domaine des sites et sols pollués, ou équivalent, garantissant que les mesures de gestion de la pollution au regard du nouvel usage du terrain projeté ont été prise en compte dans la conception du projet. [Art. R.431-16 o) du code de l'urbanisme]	1 exemplaire par dossier
Si votre projet déroge à certaines règles de construction et met en œuvre une solution d'effet équivalent :	
<input type="checkbox"/> PC 16-7. L'attestation montrant le caractère équivalent des résultats obtenus par les moyens mis en œuvre, ainsi que leur caractère innovant [Art. 5 de l'ordonnance n° 2018-937 du 30 octobre 2018 visant à faciliter la réalisation de projets de construction et à favoriser l'innovation]	1 exemplaire par dossier
Si votre projet porte sur des constructions situées dans un emplacement réservé à la réalisation d'un programme de logements par le plan local d'urbanisme ou le document en tenant lieu [Art. L. 151-41 4° du code de l'urbanisme] ou dans un secteur délimité par le plan local d'urbanisme ou le document d'urbanisme en tenant lieu dans lesquels, en cas de réalisation d'un programme de logement, une partie de ce programme doit être affectée à des catégories de logements locatifs sociaux [Art. L. 151-15 du code de l'urbanisme] :	
<input type="checkbox"/> PC17. Un tableau indiquant la surface de plancher des logements créés correspondant aux catégories de logements dont la construction sur le terrain est imposée par le plan local d'urbanisme ou le document d'urbanisme en tenant lieu [Art. R. 431-16-1 du code de l'urbanisme]	1 exemplaire par dossier

Si votre projet porte sur des constructions situées dans un secteur délimité par le plan local d'urbanisme ou le document en tenant lieu dans lequel les programmes de logements doivent comporter une proportion de logements d'une taille minimale [Art. L. 151-14 du code de l'urbanisme] :	
<input type="checkbox"/> PC17-1. Un tableau indiquant la proportion de logements de la taille minimale imposée par le plan local d'urbanisme ou par le document en tenant lieu [Art. R. 431-16-2 du code de l'urbanisme]	1 exemplaire par dossier
Si votre projet porte sur la construction d'un immeuble collectif de plus de douze logements ou de plus de 800 m² de surface de plancher, située dans une commune faisant l'objet d'un arrêté de carence en logements sociaux, et en l'absence de dérogation préfectorale :	
<input type="checkbox"/> PC 17-2 Un tableau indiquant le nombre de logements familiaux et la part de ces logements familiaux correspondant à des logements locatifs sociaux définis à l'article L. 302-5 du code de la construction et de l'habitation hors logements financés avec un prêt locatif social [Art. R. 431-16-3 du code de l'urbanisme]	1 exemplaire par dossier
Si vous demandez un dépassement de COS (coefficient d'occupation des sols) en cas de POS ou une majoration du volume constructible en cas de PLU, justifié par la construction de logements sociaux :	
<input type="checkbox"/> PC18. La délimitation de cette partie des constructions [Art. R. 431-17 a) du code de l'urbanisme]	1 exemplaire par dossier
<input type="checkbox"/> PC19. La mention de la surface de plancher correspondante [Art. R. 431-17 b) du code de l'urbanisme]	1 exemplaire par dossier
<input type="checkbox"/> PC20. L'estimation sommaire du coût foncier qui lui sera imputé [Art. R. 431-17 c) du code de l'urbanisme]	1 exemplaire par dossier
<input type="checkbox"/> PC21. Dans les communes de la métropole, l'engagement du demandeur de conclure la convention prévue au 3° de l'article L.831-1 du code de la construction et de l'habitation. [Art. R. 431-17 d) du code de l'urbanisme]	1 exemplaire par dossier
Si vous demandez un dépassement de COS (coefficient d'occupation des sols) en cas de POS ou des règles de gabarit en cas de PLU, justifiant que vous faites preuve d'exemplarité énergétique ou environnementale :	
<input type="checkbox"/> PC22. Un document prévu aux articles R. 171-1 à R. 171-5 du code de la construction et de l'habitation attestant que la construction fait preuve d'exemplarité énergétique ou d'exemplarité environnementale ou est à énergie positive selon les critères définis par ces dispositions [Art. R. 431-18 du code de l'urbanisme]	1 exemplaire par dossier
<input type="checkbox"/> PC23. Un document par lequel le demandeur s'engage à installer des dispositifs conformes aux dispositions de l'arrêté prévu au 2° de l'article R. 111-23 [Art. R. 431-18-1 du code de l'urbanisme]	1 exemplaire par dossier
Si votre projet nécessite un défrichement :	
<input checked="" type="checkbox"/> PC24. La copie de la lettre du préfet qui vous fait savoir que votre demande d'autorisation de défrichement est complète, si le défrichement est ou non soumis à reconnaissance de la situation et de l'état des terrains et si la demande doit ou non faire l'objet d'une enquête publique [Art. R. 431-19 du code de l'urbanisme]	1 exemplaire par dossier
Si votre projet porte sur une installation classée pour la protection de l'environnement :	
<input type="checkbox"/> PC25. Une justification du dépôt de la demande d'enregistrement ou de déclaration au titre de la législation relative aux Installations Classées pour la Protection de l'Environnement [Art. R. 431-20 du code de l'urbanisme]	1 exemplaire par dossier
Si votre projet nécessite un permis de démolir :	
<input type="checkbox"/> PC26. La justification du dépôt de la demande de permis de démolir [Art. R. 431-21 a) du code de l'urbanisme] OU , si la demande de permis de construire vaut demande de permis de démolir :	1 exemplaire par dossier
<input type="checkbox"/> PC27. Les pièces à joindre à une demande de permis de démolir, selon l'annexe ci-jointe [Art. R. 431-21 b) du code de l'urbanisme]	
Si votre projet se situe dans un lotissement :	
<input type="checkbox"/> PC28. Certificat indiquant la surface constructible attribuée à votre lot [Art. R. 442-11 1 ^{er} al.) du code de l'urbanisme]	1 exemplaire par dossier
<input type="checkbox"/> PC29. Certificat attestant l'achèvement des équipements desservant le lot [Art. R. 431-22-1 a) du code de l'urbanisme]	1 exemplaire par dossier

<input type="checkbox"/> PC29-1. L'attestation de l'accord du lotisseur, en cas de subdivision de lot [Art. R. 431-22-1 b) du code de l'urbanisme]	1 exemplaire par dossier
Si votre projet se situe dans une zone d'aménagement concertée (ZAC) :	
<input type="checkbox"/> PC30. La copie des dispositions du cahier des charges de cession de terrain approuvé et publié dans les conditions de l'article D.311-11-1 qui indiquent le nombre de m ² constructibles sur la parcelle et, si elles existent, des dispositions du cahier des charges, qui fixent les prescriptions techniques, urbanistiques et architecturales imposées pour la durée de réalisation de la zone [Art. R. 431-23 a) du code de l'urbanisme]	1 exemplaire par dossier
<input type="checkbox"/> PC31. La convention entre la commune ou l'établissement public et vous qui fixe votre participation au coût des équipements de la zone [Art. R. 431-23 b) du code de l'urbanisme]	1 exemplaire par dossier
Si votre projet se situe dans une opération d'intérêt national (OIN) :	
<input type="checkbox"/> PC 31-1. L'attestation de l'aménageur certifiant qu'il a réalisé ou prendra en charge l'intégralité des travaux mentionnés à l'article R. 331-5 du code de l'urbanisme [Art. R. 431-23-1 du code de l'urbanisme]	1 exemplaire par dossier
Si votre projet se situe dans un périmètre de projet urbain partenarial (PUP) :	
<input type="checkbox"/> PC 31-2. L'extrait de la convention précisant le lieu du projet urbain partenarial et la durée d'exonération de la taxe d'aménagement [Art. R. 431-23-2 du code de l'urbanisme]	1 exemplaire par dossier
Si le terrain d'assiette doit faire l'objet d'une division avant l'achèvement de l'ensemble du projet :	
<input type="checkbox"/> PC32. Le plan de division du terrain [Art. R. 431-24 du code de l'urbanisme]	1 exemplaire par dossier
<input type="checkbox"/> PC33. Le projet de constitution d'une association syndicale des futurs propriétaires [Art. R. 431-24 du code de l'urbanisme]	1 exemplaire par dossier
Si le projet est soumis à la redevance bureaux :	
<input type="checkbox"/> PC 33-1. Le formulaire de déclaration de la redevance bureaux [Art. R. 431-25-2 du code de l'urbanisme]	1 exemplaire par dossier
Si le terrain ne peut comporter les emplacements de stationnement imposés par le document d'urbanisme :	
<input type="checkbox"/> PC34. Le plan de situation du terrain sur lequel sont réalisées les aires de stationnement et le plan des constructions et aménagements correspondants [Art. R. 431-26 a) du code de l'urbanisme] OU <input type="checkbox"/> PC35. La promesse synallagmatique de concession ou d'acquisition [Art. R. 431-26 b) du code de l'urbanisme]	1 exemplaire par dossier
Si votre projet porte sur un équipement commercial dont la surface de vente est comprise entre 300 et 1 000 m² dans une commune de moins de 20 000 habitants :	
<input type="checkbox"/> PC36. Une notice précisant la nature du commerce projeté et la surface de vente [Art. R. 431-27-1 du code de l'urbanisme]	1 exemplaire par dossier
Si votre projet est soumis à une autorisation de création de salle de spectacle cinématographique :	
<input type="checkbox"/> PC37. La copie de la lettre du préfet attestant que le dossier de demande est complet. [Art. R. 431-28 du code de l'urbanisme]	1 exemplaire par dossier
Si votre projet porte sur un immeuble de grande hauteur (IGH) :	
<input type="checkbox"/> PC38. Le récépissé de dépôt en préfecture de la demande d'autorisation prévue à l'article R. 146-14 du code de la construction et de l'habitation [Art. R. 431-29 du code de l'urbanisme]	3 exemplaires
Si votre projet porte sur un établissement recevant du public (ERP) :	
<input type="checkbox"/> PC39. Le dossier spécifique permettant de vérifier la conformité du projet avec les règles d'accessibilité aux personnes handicapées prévu à l'article R. 122-11 a) du code de la construction et de l'habitation [Art. R. 431-30 a) du code de l'urbanisme]	3 exemplaires du dossier spécifique
<input type="checkbox"/> PC40. Le dossier spécifique permettant de vérifier la conformité du projet avec les règles de sécurité prévu par l'article R. 122-11 b) du code de la construction et de l'habitation [Art. R. 431-30 b) du code de l'urbanisme]	3 exemplaires du dossier spécifique

Si vous demandez une dérogation à une ou plusieurs règles du plan local d'urbanisme ou du document en tenant lieu pour réaliser des travaux nécessaires à l'accessibilité des personnes handicapées à un logement existant :	
<input type="checkbox"/> PC40-1. Une note précisant la nature des travaux pour lesquels une dérogation est sollicitée et justifiant que ces travaux sont nécessaires pour permettre l'accessibilité du logement à des personnes handicapées [Art. R. 431-31 du code de l'urbanisme]	1 exemplaire par dossier
Si vous demandez une dérogation aux règles constructives mentionnées à l'article L. 112-13 du code de la construction et de l'habitation, pour la création ou l'agrandissement de logements par surélévation d'un immeuble achevé depuis plus de 2 ans :	
<input type="checkbox"/> PC 40-2. Une demande de dérogation comprenant les précisions et les justifications définies à l'article R. 112-9 du code de la construction et de l'habitation [Art. R. 431-31-1 du code de l'urbanisme]	1 exemplaire par dossier
Si vous demandez une ou plusieurs dérogations aux règles constructives au titre de l'article L. 151-29-1, L. 152-5 et L. 152-6 du code de l'urbanisme :	
<input type="checkbox"/> PC40-3. Une note précisant la nature de la ou des dérogations demandées justifiant du respect des objectifs et des conditions fixées aux articles L. 151-29-1, L. 152-5 et L. 152-6 du code de l'urbanisme pour chacune des dérogations demandées. [Art. R. 431-31-2 du code de l'urbanisme]	1 exemplaire par dossier
Si vous demandez une dérogation aux règles de hauteur du plan local d'urbanisme prévue à l'article L.152-5-2 du code de l'urbanisme :	
<input type="checkbox"/> PC40-4. Une demande de dérogation comprenant le document prévu à l'article R.171-3 du code de la construction et de l'habitation attestant que la construction fait preuve d'exemplarité environnementale [Art. R.431-31-3 du code de l'urbanisme]	1 exemplaire par dossier
Si votre projet est subordonné à une servitude dite « de cours communes » :	
<input type="checkbox"/> PC41. Une copie du contrat ou de la décision judiciaire relatif à l'institution de ces servitudes [Art. R. 431-32 du code de l'urbanisme]	1 exemplaire par dossier
Si votre projet est subordonné à un transfert des possibilités de construction :	
<input type="checkbox"/> PC42. Une copie du contrat ayant procédé au transfert de possibilité de construction résultant du COS [Art. R. 431-33 du code de l'urbanisme]	1 exemplaire par dossier
Si votre projet est soumis à une autorisation d'exploitation commerciale :	
<input type="checkbox"/> PC43. Le dossier d'autorisation d'exploitation commerciale [Art. R. 431-33-1 du code de l'urbanisme]	1 exemplaire par dossier
Si votre projet se situe dans une zone réglementée s'agissant de travaux conduisant à la création de locaux à usage d'habitation dans un immeuble existant :	
<input type="checkbox"/> PC44. Le dossier de demande d'autorisation de travaux [Art. L.126-20 et L.183-14 du code de la construction et de l'habitation et arrêté du 8 décembre 2016 relatif aux modalités de constitution du dossier de demande d'autorisation de travaux conduisant à la création de locaux à usage d'habitation dans un immeuble existant]	3 exemplaires du dossier spécifique + 1 exemplaire supplémentaire si l'avis ou l'accord est requis de l'autorité compétente dans le domaine de l'architecture et du patrimoine ou de l'architecte des Bâtiments de France
Si votre projet est soumis, au titre du code du tourisme, à une autorisation de location d'un local à usage commercial en tant que meublé de tourisme tenant lieu d'autorisation d'urbanisme :	
<input type="checkbox"/> PC 45. Un document contenant la mention et les éléments prévus au 1) de l'article R. 324-1-7 du code du tourisme.	1 exemplaire par dossier
Si vous bénéficiez, lorsque votre projet est soumis à une obligation de raccordement à un réseau de chaleur et de froid, d'une dérogation :	
<input type="checkbox"/> PC 46. La décision prise sur la demande de dérogation à l'obligation de raccordement à un réseau de chaleur et de froid prévue à l'article L.712-3 du code de l'énergie [Art. R.431-16 q) du code de l'urbanisme]	1 exemplaire par dossier

DECISION PORTANT DELEGATION DE POUVOIRS ET DE RESPONSABILITES A LA DIRECTRICE DE ZONE NORD ET EST

EXTRAIT

Le soussigné, Didier Hellstern, agissant en sa qualité de Directeur Développement France d'EDF Renouvelables France, dûment habilité par délégation de pouvoirs et des responsabilités, ci-après, le « **Délégant** »,

Etant précisé :

- qu'EDF Renouvelables est Présidente d'EDF Renouvelables France, société par actions simplifiée au capital de 100.500.000 euros, dont le siège est à Cœur Défense – Tour B – 100, Esplanade du Général de Gaulle, 92 932 Paris La Défense Cedex, immatriculée au registre du commerce et des sociétés de Nanterre sous le numéro 434 689 915,
- Qu'EDF Renouvelables est également Présidente de Futuren, société par actions simplifiée au capital de 1.714.434,87 euros, dont le siège est à Cœur Défense – 100, Esplanade du Général de Gaulle, 92 932 Paris La Défense, immatriculée au registre du commerce et des sociétés de Nanterre sous le numéro 423 127 281,
- Que Futuren est Présidente de Futuren Asset Management, société par actions simplifiée au capital de 200.000 euros, dont le siège est au 1330 avenue JRGG de la Lauzière, Europarc de Pichaury, Bât B9, BP 80199, 13795 Aix-en-Provence Cedex 3, immatriculée au registre du commerce et des sociétés d'Aix-en-Provence sous le numéro 804 081 784,
- Que Futuren Asset Management est Présidente de Royal Wind, société par actions simplifiée au capital de 40.000 euros, dont le siège est au 1330 avenue JRGG de la Lauzière, Europarc de Pichaury, Bât B9, BP 80199, 13795 Aix-en-Provence Cedex 3, immatriculée au registre du commerce et des sociétés d'Aix-en-Provence sous le numéro 484 022 892,
- Que Futuren Asset Management est Présidente de Theowatt, société par actions simplifiée au capital de 40.000 euros, dont le siège est au 1330 avenue JRGG de la Lauzière, Europarc de Pichaury, Bât B9, BP 80199, 13795 Aix-en-Provence Cedex 3, immatriculée au registre du commerce et des sociétés d'Aix-en-Provence sous le numéro 494 606 684,
- que Futuren, Futuren Asset Management, Theowatt, ou Royal Wind sont Présidente de société(s) ayant pour objet ou pour activité le développement, la réalisation ou l'exploitation en France d'une ou de plusieurs centrales de production d'énergie issue de l'énergie éolienne terrestre et/ou la prise de participation dans des sociétés ayant cet objet ou cette activité,
- qu'EDF Renouvelables France est Présidente, Directeur Général ou Gérante de société(s) ayant pour objet ou pour activité le développement, la réalisation ou l'exploitation en France d'une ou de plusieurs centrales de production d'énergie issue de l'énergie éolienne terrestre, photovoltaïque et/ou d'un ou plusieurs systèmes de stockage, et/ou la prise de participation dans des sociétés ayant cet objet ou cette activité,

Agissant au nom et pour le compte de :

- EDF Renouvelables France,
- Futuren,
- Futuren Asset Management,
- Theowatt,
- Royal Wind,
- d'EGM Wind et des sociétés dont EGM Wind est Présidente,
- des Société(s) dont EDF Renouvelables France, Futuren, Futuren Asset Management, Theowatt, et/ou Royal Wind sont Présidente, Directeur Général ou Gérante et ayant pour objet ou pour activité le développement, la réalisation ou l'exploitation en France d'une ou de plusieurs centrales de production d'énergie issue de l'énergie éolienne terrestre, photovoltaïque et/ou d'un ou plusieurs systèmes de stockage, et/ou la prise de participation dans des sociétés

ayant cet objet ou cette activité (hormis les sociétés Luxel, Oryx, Oryon et leurs filiales respectives ainsi que la société Green Lighthouse Développement et ses filiales),

ci-après, les « **Sociétés Rattachées** ».

Le Délégué a décidé de déléguer à Madame Jennifer Menage, en sa qualité de Directrice de Zone Nord et Est, ci-après le « **Délégué** », dans le cadre de ses attributions et aux conditions ci-après définies, une partie de ses pouvoirs.

En sa qualité de Directrice de Zone Nord et Est, le Délégué est responsable au sein des Sociétés Rattachées de piloter le développement des projets éoliens terrestres, photovoltaïques au sol et flottants et de stockage d'énergie, ainsi que les ouvrages de raccordement qui y sont rattachés, situés dans la zone Nord et Est¹ (ci-après les « **Projets** ») jusqu'à leur réception provisoire dans les meilleures conditions de sécurité, de qualité, de délai et de coût. Dans ces domaines, le Délégué dispose des compétences, de l'autorité et des moyens nécessaires pour superviser et assurer notamment :

- (i) la sécurité et la protection de la santé des personnes placées sous son autorité, notamment dans les agences de développement relevant de son périmètre géographique, et à l'exception des pouvoirs spécifiques attribués par ailleurs aux responsables des sites multi-entreprises ou multi-Directions, tels que notamment les sites de Paris La Défense, Le Blasco (Montpellier), Colombiers, Nantes, Lyon,
- (ii) la définition, en concertation avec la Direction Développement France, de la stratégie de développement des Projets relevant de son périmètre géographique ainsi que sa mise en œuvre, allant de l'identification de nouveaux Projets potentiels jusqu'à leur réalisation, à savoir jusqu'à la réception provisoire de chaque Projet et à son transfert à la Direction OMEGA – Opérations, Maintenance et Gestion d'Actifs d'EDF Renouvelables France,
- (iii) le développement et l'entretien de relations avec les acteurs locaux clés.

Pour l'exercice de ces missions, le Délégué délègue les pouvoirs suivants, au nom et pour le compte des Sociétés Rattachées, dans la zone Nord et Est et sur le périmètre des activités qui lui sont rattachées, **dans le respect des dispositions législatives et réglementaires et des procédures applicables à EDF Renouvelables et ses filiales et participations, et notamment celles concernant le droit du travail, le droit de la concurrence, la gouvernance, la santé-sécurité, le budget, les achats et les investissements, et dans les limites d'engagement figurant en Annexe, que le Délégué devra respecter et faire respecter** :

[...]

2. **Concernant les Projets :**

- Prendre toutes dispositions nécessaires concernant les Projets en vue de :
 - faire tous actes à l'égard de l'administration et des tiers notamment au titre de la réglementation administrative et/ou environnementale applicable, afin de :
 - signer toute demande de certificat de projet, demande de permis de construire, déclaration préalable de travaux, demande d'autorisation environnementale, demande « au cas par cas », déclaration IOTA ou ICPE, demande d'autorisation de défrichement, demande de dérogation « CNPN », demande de contrat d'achat d'électricité ou de complément de rémunération, ou toute

¹ La Zone Nord et Est étant définie par les régions suivantes : Normandie, Île-de-France, Centre-Val de Loire, Hauts-de-France, Grand Est et Bourgogne-Franche-Comté.

autre demande nécessaire à l'obtention des autorisations nécessaires au développement, à la construction ou à l'exploitation d'un Projet ;

- effectuer toute déclaration préalable pour l'installation de mâts de mesure ;
 - négocier et signer toute promesse de bail et toute promesse de servitude suivant les modèles validés par la Direction Juridique du groupe EDF Renouvelables ;
 - répondre à tout appel d'offres, appel à manifestation d'intérêt, seul ou en groupement, visant la maîtrise foncière des Projets, à condition que les réponses respectent les critères internes en vigueur ;
- Négocier et signer tous contrats de prestations de services nécessaires pour le développement des Projets ; à cet effet, mettre à disposition les moyens humains et matériels d'EDF Renouvelables France ;
- Négocier et signer tous contrats d'apport d'affaires (sans commission liée au succès) nécessaires pour le développement des Projets suivant le modèle validé par la Direction Juridique du groupe EDF Renouvelables ;
- Faire tous actes d'exécution des contrats visés au présent article et signer tous accords, avenants et lettres de résiliation s'y rapportant ; engager les dépenses y afférentes.

*
**

D'une façon générale et aux effets ci-dessus, le Délégué a la faculté de :

- Déléguer sa signature ;
- Désigner l'un de ses collaborateurs pour le remplacer en cas d'absence ou d'empêchement pour des raisons d'organisation interne, étant précisé qu'un tel remplacement ne constitue pas une délégation de pouvoirs et n'emporte pas le transfert de la responsabilité pénale du Délégué à son remplaçant.

[...]

La présente délégation est accordée pour la durée des fonctions de Directrice de Zone Nord et Est. Elle expirera automatiquement le jour où cesseront ces fonctions ou, alternativement, si le Délégué y met fin. Dans le cas où le Délégué n'exercerait plus qu'une partie des fonctions prévues, la portée de la présente délégation sera automatiquement réduite à due concurrence. La présente délégation étant donnée au nom et pour le compte des Sociétés Rattachées, délégués personnes morales, le changement de représentant légal ou de représentant personne physique des Sociétés Rattachées ne mettra pas fin à la présente délégation, qui continuera à produire ses effets, sans interruption aucune. Il est précisé que le Délégué se réserve la faculté de suspendre ou de retirer à tout moment les pouvoirs délégués par le présent acte.

[...]

La présente délégation prend effet le 28 février 2022.

Bon pour délégation de pouvoirs
et de responsabilités



Didier Hellstern
14 mars 2022

Didier HELLSTERN
Directeur Développement France

Bon pour acceptation de pouvoirs et de
responsabilités

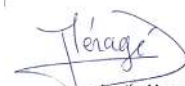

Jennifer Menage
11 mars 2022

Jennifer MENAGE
Directrice de Zone Nord et Est

Greffé du Tribunal de Commerce de Nanterre

4 RUE PABLO NERUDA
92020 NANTERRE CEDEX

Code de vérification : VwMI0oyHJm
<https://contrôle.infogreffe.fr/contrôle>



N° de gestion 1991B04782

Extrait Kbis

EXTRAIT D'IMMATRICULATION PRINCIPALE AU REGISTRE DU COMMERCE ET DES SOCIÉTÉS
à jour au 30 mai 2023

IDENTIFICATION DE LA PERSONNE MORALE

<i>Immatriculation au RCS, numéro</i>	379 677 636 R.C.S. Nanterre
<i>Date d'immatriculation</i>	17/10/1991
<i>Dénomination ou raison sociale</i>	EDF Renouvelables
<i>Forme juridique</i>	Société anonyme
<i>Capital social</i>	226 755 000,00 Euros
<i>Adresse du siège</i>	100 Esplanade du GI de Gaulle Coeur Défense Tour B 92932 Paris la Défense Cedex
<i>Durée de la personne morale</i>	Jusqu'au 30/10/2089
<i>Date de clôture de l'exercice social</i>	31 décembre

GESTION, DIRECTION, ADMINISTRATION, CONTRÔLE, ASSOCIÉS OU MEMBRES

Président du conseil d'administration - Directeur général - Administrateur

<i>Nom, prénoms</i>	BENSASSON Bruno
<i>Date et lieu de naissance</i>	Le 21/10/1972 à Paris 15e Arrondissement (75)
<i>Nationalité</i>	Française
<i>Domicile personnel</i>	41 Boulevard Exelmans 75016 Paris 16e Arrondissement

Directeur général délégué - Administrateur

<i>Nom, prénoms</i>	FYOT Bruno
<i>Date et lieu de naissance</i>	Le 26/10/1961 à Cognac (16)
<i>Nationalité</i>	Française
<i>Domicile personnel</i>	968 Chemin Célestin Freinet 06140 Vence

Administrateur

<i>Nom, prénoms</i>	SALHA Bernard
<i>Date et lieu de naissance</i>	Le 28/08/1961 à Pau (64)
<i>Nationalité</i>	Française
<i>Domicile personnel</i>	14 Rue Chomel 75007 Paris 7e Arrondissement

Administrateur

<i>Dénomination</i>	EDF DEVELOPPEMENT ENVIRONNEMENT SA
<i>Forme juridique</i>	Société anonyme
<i>Adresse</i>	10 Place de la Défense 92974 Paris La Défense Cedex
<i>Immatriculation au RCS, numéro</i>	380 414 482 RCS Nanterre
<i>Représentant permanent</i>	
<i>Nom, prénoms</i>	BUFFON Béatrice
<i>Date et lieu de naissance</i>	Le 21/04/1974 à Vincennes (94)
<i>Nationalité</i>	Française
<i>Domicile personnel</i>	13 Rue Pasteur 78110 Le Vésinet

Administrateur

<i>Nom, prénoms</i>	GIRRE Xavier
<i>Date et lieu de naissance</i>	Le 20/02/1969 à Rennes (35)
<i>Nationalité</i>	Française

Greffé du Tribunal de Commerce de Nanterre

4 RUE PABLO NERUDA
92020 NANTERRE CEDEX

N° de gestion 1991B04782

Domicile personnel 2 Rue de l'Ecole de Mars 92200 Neuilly-sur-Seine

Administrateur

Nom, prénoms FELIX Carine
Nom d'usage DE BOISSEZON
Date et lieu de naissance Le 27/07/1976 à Sarcelles (95)
Nationalité Française
Domicile personnel 9 Avenue Sainte-Foy 92200 Neuilly-sur-Seine

Administrateur

Nom, prénoms BIAS Florence
Nom d'usage SCHREIBER
Date et lieu de naissance Le 03/10/1962 à Gaillon (27)
Nationalité Française
Domicile personnel 53 Avenue de la Dame Blanche 94120 FONTENAY SOUS BOIS

Administrateur

Nom, prénoms REMONT Luc
Date et lieu de naissance Le 07/09/1969 à Nancy (54)
Nationalité Française
Domicile personnel 34 Boulevard Franklin Roosevelt 92500 RUEIL MALMAISON

Administrateur représentant les salariés

Nom, prénoms DE MUYNCK Pascale
Date et lieu de naissance Le 31/01/1978 à Pontoise (95)
Nationalité Française
Domicile personnel 1 Rue du Capitaine Guynemer 78400 CHATOU

Administrateur représentant les salariés

Nom, prénoms DELAHAYES Robin
Date et lieu de naissance Le 04/06/1984 à Narbonne (11)
Nationalité Française
Domicile personnel 6 Avenue Beziers 34770 GIGEAN

Administrateur représentant les salariés

Nom, prénoms CASSEGRAIN Marie Claire véronique francoise
Date et lieu de naissance Le 04/10/1965 à Château-Renault (37)
Nationalité Française
Domicile personnel 51 Rue Montmorency Apt 3 34200 Sète

Commissaire aux comptes titulaire

Dénomination KPMG S.A
Forme juridique Société anonyme
Adresse Tour Egho 2 Avenue Gambetta 92066 Paris La Défense Cedex
Immatriculation au RCS, numéro 775 726 417 RCS Nanterre

RENSEIGNEMENTS RELATIFS A L'ACTIVITE ET A L'ETABLISSEMENT PRINCIPAL

Adresse de l'établissement 100 Esplanade du G1 de Gaulle Coeur Défense Tour B 92932 Paris la Défense Cedex
Activité(s) exercée(s) Prises de participations dans toutes sociétés industrielles et commerciales, en particulier dans le domaine de l'énergie, et dans tout autre domaine, en

Greffé du Tribunal de Commerce de Nanterre

4 RUE PABLO NERUDA
92020 NANTERRE CEDEX

N° de gestion 1991B04782

France et à l'étranger l'achat la vente de tous biens immeubles bâtis ou non, situés tant en France Qu'a l'étranger ainsi que toutes activités annexes et connexes financières immobilières et autres, ayant pour conséquence directes ou indirectes de faciliter cette activité

Date de commencement d'activité 13/09/1990

Origine du fonds ou de l'activité Création

Mode d'exploitation Exploitation directe

IMMATRICULATIONS HORS RESSORT

R.C.S. Aix-en-Provence
R.C.S. Caen
R.C.S. Béziers
R.C.S. Montpellier
R.C.S. Nantes
R.C.S. Saint-Nazaire
R.C.S. Lorient
R.C.S. Le Havre
R.C.S. Poitiers

OBSERVATIONS ET RENSEIGNEMENTS COMPLEMENTAIRES

- Mention du 17/10/1991 La société ne conserve aucune activité à son ancien siège
- Mention du 02/02/1999 Fusion-absorption de l'immobilière Saint Paul (Rcs Nanterre b407539212) - à compter du : 30-12-1998
- Mention du 15/10/2002 Mise en harmonie des statuts avec la loi 2001-420 du 15 mai 2001 de l'assemblée générale du 27/06/2002

Le Greffier



FIN DE L'EXTRAIT

Greffé du Tribunal de Commerce de Nanterre

4 RUE PABLO NERUDA
92020 NANTERRE CEDEXCode de vérification : gkWbdgMZsJ
<https://controle.infogreffe.fr/controle>

N° de gestion 2001B00892

Extrait Kbis**EXTRAIT D'IMMATRICULATION PRINCIPALE AU REGISTRE DU COMMERCE ET DES SOCIETES**
à jour au 30 mai 2023**IDENTIFICATION DE LA PERSONNE MORALE**

Immatriculation au RCS, numéro	434 689 915 R.C.S. Nanterre
Date d'immatriculation	20/02/2001
Dénomination ou raison sociale	EDF Renewelables France
Sigle	.
Forme juridique	Société par actions simplifiée (Société à associé unique)
Capital social	400 500 000,00 Euros
Adresse du siège	-Coeur Défense-Tour B - 100 Esplanade du Général de Gaulle 92932 Paris la Défense Cedex
Durée de la personne morale	Jusqu'au 20/02/2100
Date de clôture de l'exercice social	31 décembre

GESTION, DIRECTION, ADMINISTRATION, CONTROLE, ASSOCIES OU MEMBRES**Président**

Dénomination	EDF Renewelables
Forme juridique	Société anonyme
Adresse	Coeur Défense Tour B 100 Esplanade du G1 de Gaulle 92932 Paris la Défense Cedex

Commissaire aux comptes titulaire

Dénomination	KPMG S.A
Forme juridique	Société anonyme
Adresse	Tour Echo 2 Avenue Gambetta 92066 Paris La Défense Cedex
Immatriculation au RCS, numéro	775 726 417 RCS Nanterre

SOCIETE RESULTANT D'UNE FUSION OU D'UNE SCISSION

- Mention n° 44082 du 10/08/2020 Opération de fusion à compter du 06/08/2020. Société(s) ayant participé(s) à l'opération : EDF RENEUVELABLES OUTRE MER, SAS, Coeur Défense Tour B 100 Esplanade du Général de Gaulle 92932 Paris La Défense Cedex (RCS Nanterre 389475294)

- Mention n° 68105 du 02/07/2021 Opération de fusion à compter du 19/02/2021. Société(s) ayant participé à l'opération : THEOLIA FRANCE (société absorbée), Société par actions simplifiée à associé unique, 77 Rue Samuel Morse 34000 Montpellier (RCS Montpellier 480 039 825)

- Mention n° 93338 du 23/09/2021 Opération de fusion à compter du 01/03/2021. Société(s) ayant participé à l'opération : THEOLIA FRANCE, SAS, 77 rue Samuel Morse, immeuble Alliance 2, 34000 Montpellier (RCS Montpellier 480039825)

RENSEIGNEMENTS RELATIFS A L'ACTIVITE ET A L'ETABLISSEMENT PRINCIPAL

Adresse de l'établissement	-Coeur Défense-Tour B - 100 Esplanade du Général de Gaulle 92932 Paris la Défense Cedex
Activité(s) exercée(s)	La participation financière directe ou indirecte, par tous moyens, dans toute opération, entreprise, société ou groupement industriel ou commercial, en particulier dans le domaine de l'énergie et dans tout autre domaine, l'achat et la vente de tous biens immeubles, bâtis ou non, situés tant en France Qu'a l'étranger ainsi que toutes activités annexes et connexes, financières, immobilières et autres ayant pour conséquences directes ou Indirectes, de faciliter cette activité assurer tout particulièrement toutes prestations de services dans les domaines relevant de l'activité ci-dessus
Date de commencement d'activité	05/01/2001
Origine du fonds ou de l'activité	Création

Greffé du Tribunal de Commerce de Nanterre

4 RUE PABLO NERUDA
92020 NANTERRE CEDEX

N° de gestion 2001B00892

Mode d'exploitation

Exploitation directe

IMMATRICULATIONS HORS RESSORT

R.C.S. Rodez
R.C.S. Aix-en-Provence
R.C.S. Marseille
R.C.S. Tarascon
R.C.S. Toulouse
R.C.S. Bordeaux
R.C.S. Béziers
R.C.S. Montpellier
R.C.S. Nantes
R.C.S. Saint-Nazaire
R.C.S. Bar-le-Duc
R.C.S. Strasbourg
R.C.S. Lyon
R.C.S. Pointe-à-Pitre

OBSERVATIONS ET RENSEIGNEMENTS COMPLEMENTAIRES

- Mention du 10/09/2002
- Mention du 13/01/2003

Mise en harmonie des statuts avec la loi 2001-420 du 15 mai 2001 -
FUSION ABSORPTION DE LA SOCIETE ENERGIE DU MIDI SARL
(RCS BEZIERS B 421044520) A COMPTER DU 27/12/2002

Le Greffier



FIN DE L'EXTRAIT

Greffes du Tribunal de Commerce de Nanterre

4 RUE PABLO NERUDA
92020 NANTERRE CEDEX

N° de gestion 2018B05489

Code de vérification : w10xhNjdAg
<https://contrôle.infogreffe.fr/contrôle>



Extrait Kbis

EXTRAIT D'IMMATRICULATION PRINCIPALE AU REGISTRE DU COMMERCE ET DES SOCIÉTÉS
à jour au 22 mai 2023

IDENTIFICATION DE LA PERSONNE MORALE

Immatriculation au RCS, numéro 840 294 078 R.C.S. Nanterre
Date d'immatriculation 11/06/2018
Dénomination ou raison sociale **Centrales PV France**
Forme juridique Société par actions simplifiée (Société à associé unique)
Capital social 5 000,00 Euros
Adresse du siège Coeur Défense-Tour B 100 Esplanade du Général de Gaulle 92932 Paris la Défense Cedex
Activités principales Réalisation et exploitations d'installations solaires photovoltaïques destinées à produire de l'électricité ainsi que toutes activités annexes et connexes.
Durée de la personne morale Jusqu'au 11/06/2117
Date de clôture de l'exercice social 31 décembre

GESTION, DIRECTION, ADMINISTRATION, CONTRÔLE, ASSOCIÉS OU MEMBRES

Président

Dénomination EDF Renouvelables France
Forme juridique Société par actions simplifiée à associé unique
Adresse 100 Esplanade du Général de Gaul -Coeur Défense-Tour B - 92932 Paris la Défense Cedex
Immatriculation au RCS, numéro 434 689 915 RCS Nanterre

Commissaire aux comptes titulaire

Dénomination KPMG S.A
Forme juridique Société anonyme
Adresse Tour Egho 2 Avenue Gambetta 92066 Paris La Défense Cedex
Immatriculation au RCS, numéro 775 726 417 RCS Nanterre

RENSEIGNEMENTS RELATIFS A L'ACTIVITE ET A L'ETABLISSEMENT PRINCIPAL

Adresse de l'établissement Coeur Défense-Tour B 100 Esplanade du Général de Gaulle 92932 Paris la Défense Cedex
Activité(s) exercée(s) Réalisation et exploitations d'installations solaires photovoltaïques destinées à produire de l'électricité ainsi que toutes activités annexes et connexes.
Date de commencement d'activité 28/05/2018
Origine du fonds ou de l'activité Création
Mode d'exploitation Exploitation directe

IMMATRICULATIONS HORS RESSORT

R.C.S. Brive
R.C.S. Le Puy-en-Velay

Greffes du Tribunal de Commerce de Nanterre

4 RUE PABLO NERUDA
92020 NANTERRE CEDEX

N° de gestion 2018B05489

R.C.S. Auxerre

Le Greffier



FIN DE L'EXTRAIT



Tableau récapitulatif du foncier concerné par les structures photovoltaïques

Parcelles concernées	Parcelle d'implantation	Surface totale de la parcelle implantée (m ²)	Surface de la zone clôturée (Ha)	Surface projetée au sol de l'ensemble des capteurs solaires (Ha)	Adresse Lieu-dit	Commune
		AL 32	1309	10,90	7,02	LES FORTES TERRES
	AL 33	1260				
	AL 35	1260				
	AL 36	275				
	AL 37	170				
	AL 38	666				
	AL 39	898				
	AL 40	587				
	AL 54	389				
	AL 55	1264				
	AL 56	348				
	AL 57	668				
	AL 369	2785				
	AL 370	455				
	AL 371	6260				
	AL 372	28545				
	AL 488	108709				
		155 848				

Tableau récapitulatif du foncier concerné par le poste de livraison et par les postes de transformation

	Parcelle d'implantation	Surface totale de la parcelle implantée (m ²)	Surface des constructions (m ²)	Adresse Lieu-dit	Commune
Poste de livraison n°1	AL 488	108709	24,84	RUE MARCEL RINN	60 350 BERNEUIL-SUR-AISNE
Poste de transformation 1	AL 488	108709	15,25		
Poste de transformation 2	AL 488	108709	30,5		
Poste de transformation 3	AL 36	275	30,5	LES PROFONDIS	
		TOTAL	101,09		

Tableau récapitulatif des caractéristiques du poste de livraison et des postes de transformation

	Parcelles d'implantation	Caractéristiques (m)			Adresse Lieu-Dit	Commune
		Longueur	Largeur	Hauteur		
Poste de livraison n°1	AL 488	9,20	2,70	2,70	RUE MARCEL RINN	60 350 BERNEUIL-SUR-AISNE
Poste de transformation 1	AL 488	6,10	2,50	3,00		
Poste de transformation 2	AL 488	12,20	2,50	3,00		
Poste de transformation 3	AL 36	12,20	2,50	3,00	LES PROFONDIS	

Contenu

- Localisation générale du projet au 1/20000
- Vue aérienne au 1/2500
- Plan cadastral du foncier concerné par le projet 1/2500

PC1- PLANS DE SITUATION DU TERRAIN

Architecte

I'M IN ARCHITECTURE
21 rue d'Auteuil 75016 PARIS
06 71 15 45 63 / im.in.archi@gmx.com
SARL au capital de 16500€
533 863 940 R.C.S. PARIS



EDF Renouvelables France
Coeur Défense- Tour B
100, esplanade du Général de Gaulle
92932 Paris La Défense Cedex

DEMANDE DE PERMIS DE CONSTRUIRE
CENTRALE PHOTOVOLTAÏQUE DE
BERNEUIL-SUR-AISNE
COMMUNE DE BERNEUIL-SUR-AISNE

LOCALISATION GÉNÉRALE
DU PROJET

Légende

Localisation de la
Centrale photovoltaïque

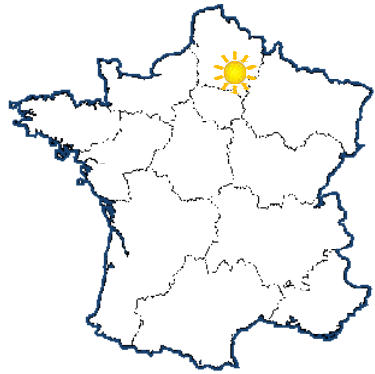

Echelle 1/25000 au format A3



Architecte

I'M IN ARCHITECTURE

21 rue d'Auteuil 75016 PARIS
06 71 15 45 63 / im.in.archi@gmx.com
SARL au capital de 16500€
533 863 940 R.C.S. PARIS



EDF Renouvelables France
Coeur Défense- Tour B
100, esplanade du Général de Gaulle
92932 Paris La Défense Cedex



VUE AÉRIENNE

Légende

Localisation de la
Centrale photovoltaïque



Echelle 1/2500 au format A3



Architecte

I'M IN ARCHITECTURE
21 rue d'Auteuil 75016 PARIS
06 71 15 45 63 / im.in.archi@gmx.com
SARL au capital de 16500€
533 863 940 R.C.S. PARIS









EDF Renouvelables France
Coeur Défense- Tour B
100, esplanade du Général de Gaulle
92932 Paris La Défense Cedex



PLAN CADASTRAL DU FONCIER
CONCERNÉ PAR LE PROJET

Légende

-  Clôture avec entrée à créer
-  Parcelles cadastrales concernées par le projet
-  Parcelles cadastrales
-  Voiries existantes
-  Bâtiments existants
-  Limite de lieu-dit
-  Limite de section

Echelle 1/2500 au format A3

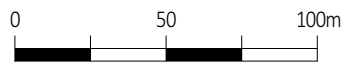

Architecte

I'M IN ARCHITECTURE
21 rue d'Auteuil 75016 PARIS
06 71 15 45 63 / im.in.archi@gmx.com
SARL au capital de 16500€
533 863 940 R.C.S. PARIS



EDF Renouvelables France
Coeur Défense- Tour B
100, esplanade du Général de Gaulle
92932 Paris La Défense Cedex

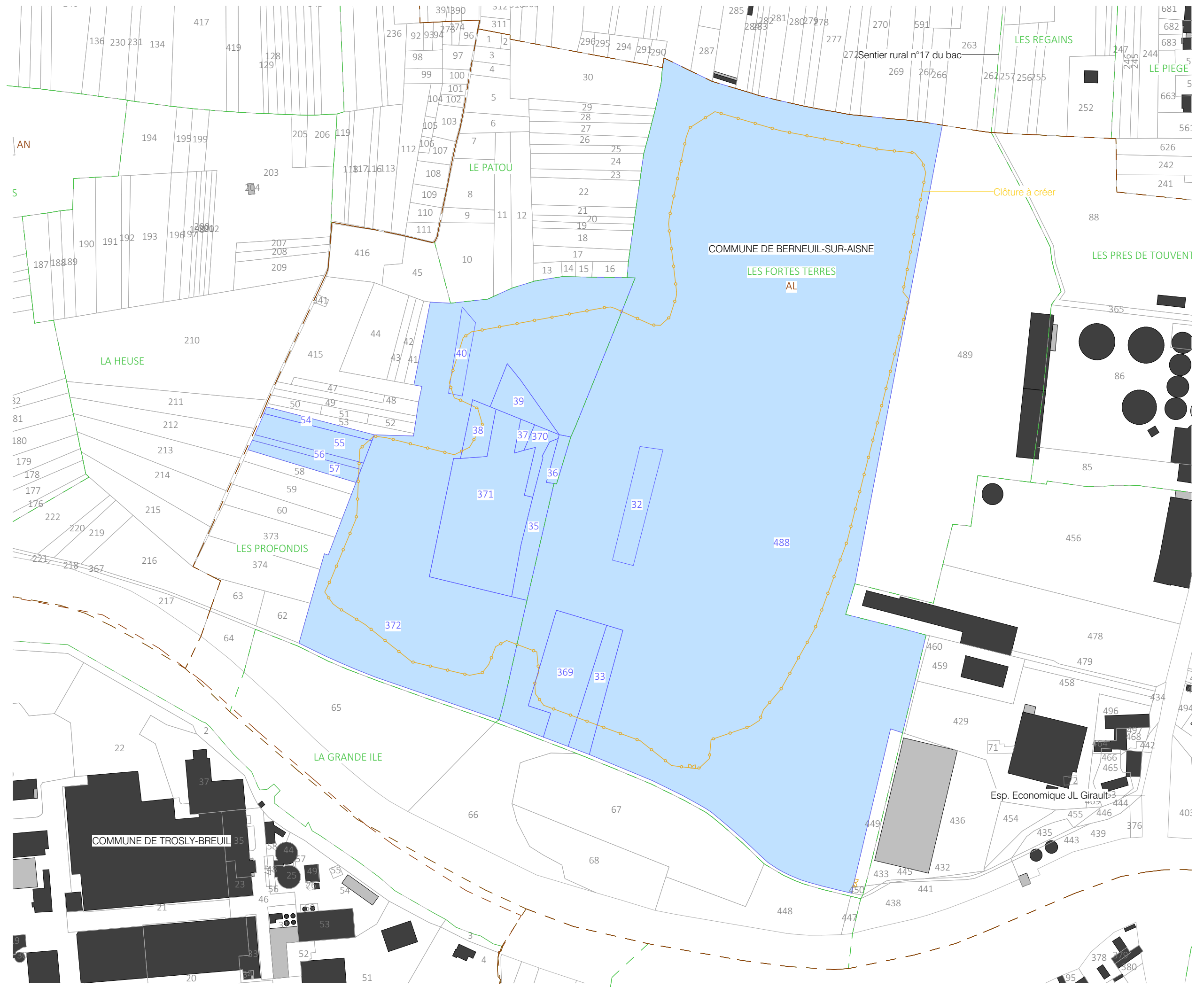

Contenu

- Plan de masse topographique- Etat existant- au 1/2500ème
- Plan de masse général du projet au 1/2500ème
- Plan de masse général du projet avec fond aérien au 1/2500ème
- Plans de masse de l'emprise du projet au 1/1000ème

PC2- PLANS DE MASSE DES CONSTRUCTIONS

Architecte









I'M IN ARCHITECTURE
21 rue d'Auteuil 75016 PARIS
06 71 15 45 63 / im.in.archi@gmx.com
SARL au capital de 16500€
533 863 940 R.C.S. PARIS



EDF Renouvelables France
Coeur Défense- Tour B
100, esplanade du Général de Gaulle
92932 Paris La Défense Cedex

PLAN DE MASSE
TOPOGRAPHIQUE
APRES DEBLAIS/REMBLAIS

Légende

-  Clôture avec entrée à créer
-  Parcelles cadastrales concernées par le projet
-  Parcelles cadastrales
-  Voiries existantes
-  Bâtiments existants
-  Végétation existante
-  Végétation à supprimer
-  Courbes de niveaux

Echelle 1/2500 au format A3

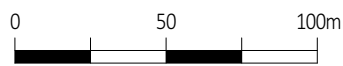

Architecte

I'M IN ARCHITECTURE

21 rue d'Auteuil 75016 PARIS
06 71 15 45 63 / im.in.archi@gmx.com
SARL au capital de 16500€
533 863 940 R.C.S. PARIS















EDF Renouvelables France
Coeur Défense- Tour B
100, esplanade du Général de Gaulle
92932 Paris La Défense Cedex



Esp. Economique JL Girault

PLAN DE MASSE
DU PROJET

Légende

-  Structures photovoltaïques
-  Poste de livraison
-  Poste de transformation
-  Clôture avec entrée à créer
-  Piste légère
-  Piste renforcée
-  Citerne
-  Parcelles cadastrales concernées par le projet
-  Parcelles cadastrales
-  Voiries existantes
-  Bâtiments existants
-  Végétation existante

Echelle 1/2500 au format A3



Architecte

I'M IN ARCHITECTURE
21 rue d'Auteuil 75016 PARIS
06 71 15 45 63 / im.in.archi@gmx.com
SARL au capital de 16500€
533 863 940 R.C.S. PARIS





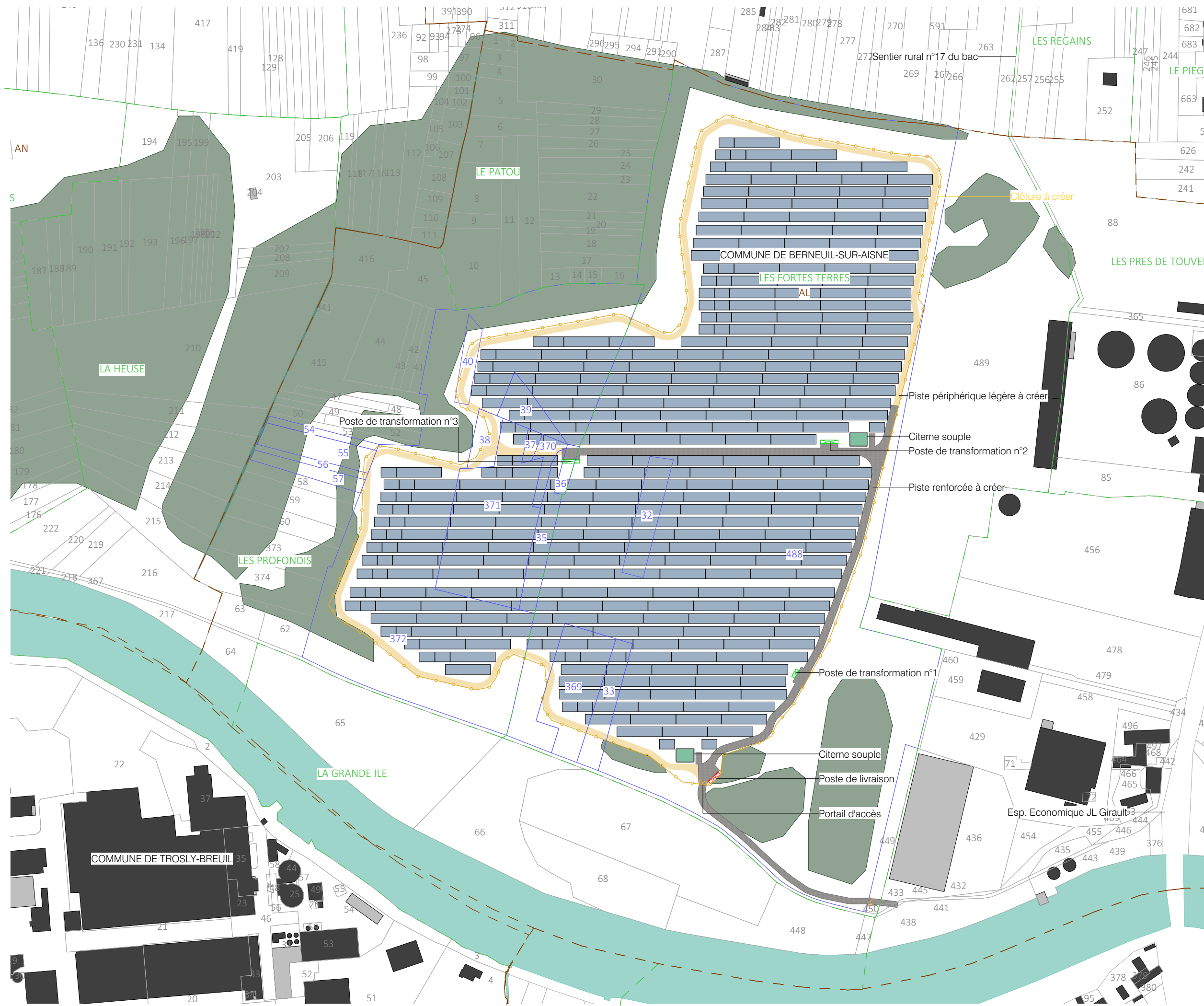



EDF Renouvelables France
Coeur Défense- Tour B
100, esplanade du Général de Gaulle
92932 Paris La Défense Cedex



PLAN DE MASSE
DU PROJET AVEC VUE AERIENNE

Légende

-  Structures photovoltaïques
-  Poste de livraison
-  Poste de transformation
-  Clôture avec entrée à créer
-  Piste renforcée
-  Piste légère largeur 4m
-  Citerne

Echelle 1/2500 au format A3

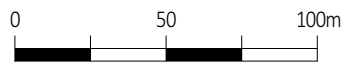

Architecte

I'M IN ARCHITECTURE

21 rue d'Auteuil 75016 PARIS
06 71 15 45 63 // im.in.archi@gmx.com
SARL au capital de 16500€
533 863 940 R.C.S. PARIS









EDF Renouvelables France
Coeur Défense- Tour B
100, esplanade du Général de Gaulle
92932 Paris La Défense Cedex



PLAN DE MASSE EMPRISE N°2

Légende

-  Structures photovoltaïques
-  Poste de transformation
-  Clôture avec entrée à créer
-  Piste renforcée
-  Piste légère largeur 4m
-  Citerne
-  Courbes de niveaux

Echelle 1/1000 au format A3



Architecte

I'M IN ARCHITECTURE

21 rue d'Auteuil 75016 PARIS
06 71 15 45 63 / im.in.archi@gmx.com
SARL au capital de 16500€
533 863 940 R.C.S. PARIS









EDF Renouvelables France
Coeur Défense- Tour B
100, esplanade du Général de Gaulle
92932 Paris La Défense Cedex



PLAN DE MASSE EMPRISE N°3



Légende

-  Structures photovoltaïques
-  Poste de transformation
-  Clôture avec entrée à créer
-  Piste renforcée
-  Piste légère largeur 4m
-  Citerne
-  Courbes de niveaux

Echelle 1/1000 au format A3



Architecte

I'M IN ARCHITECTURE
21 rue d'Auteuil 75016 PARIS
06 71 15 45 63 // im.in.archi@gmx.com
SARL au capital de 16500€
533 863 940 R.C.S. PARIS



EDF Renouvelables France
Coeur Défense- Tour B
100, esplanade du Général de Gaulle
92932 Paris La Défense Cedex

Contenu

- Plan de Localisation des Coupes AA', BB' et CC' - 1/2500
- Coupe AA' - Etat existant et projeté 1/1250 et 1/750
- Coupe BB' - Etat existant et projeté 1/1250 et 1/750
- Coupe CC' - Etat existant et projeté 1/1500 et 1/750
- Coupe d'une structure photovoltaïque 1/25
- Plan et Coupe du poste de livraison 1/50
- Plan de localisation des coupes des postes de transformation
- Coupes des postes de transformation 1/50

PC3- PLANS EN COUPE DU TERRAIN ET DE LA CONSTRUCTION

Architecte

I'M IN ARCHITECTURE
21 rue d'Auteuil 75016 PARIS
06 71 15 45 63 // im.in.archi@gmx.com
SARL au capital de 16500€
533 863 940 R.C.S. PARIS



EDF Renouvelables France
Coeur Défense- Tour B
100, esplanade du Général de Gaulle
92932 Paris La Défense Cedex

PLAN DE LOCALISATION
DES COUPES AA', BB' ET CC'

Légende

- Structures photovoltaïques
- Poste de livraison
- Poste de transformation
- Clôture avec entrée à créer
- Piste légère
- Piste renforcée
- Citerne
- Parcelles cadastrales concernées par le projet
- Parcelles cadastrales
- Voiries existantes
- Bâtiments existants
- Végétation existante

Echelle 1/2500 au format A3

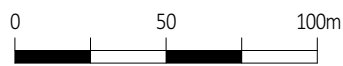

Architecte

I'M IN ARCHITECTURE

21 rue d'Auteuil 75016 PARIS
06 71 15 45 63 / im.in.archi@gmx.com
SARL au capital de 16500€
533 863 940 R.C.S. PARIS





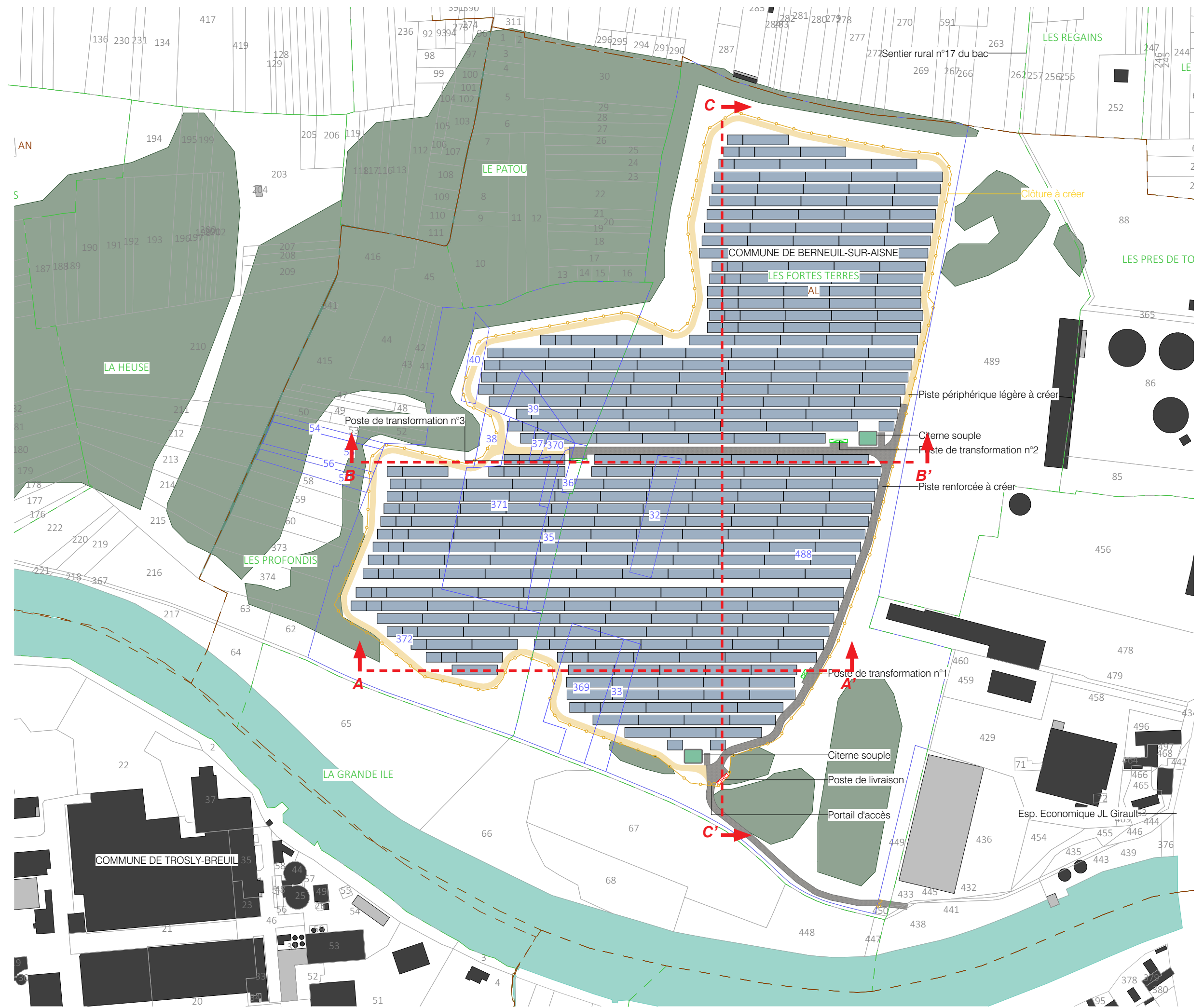

EDF Renouvelables France
Coeur Défense- Tour B
100, esplanade du Général de Gaulle
92932 Paris La Défense Cedex

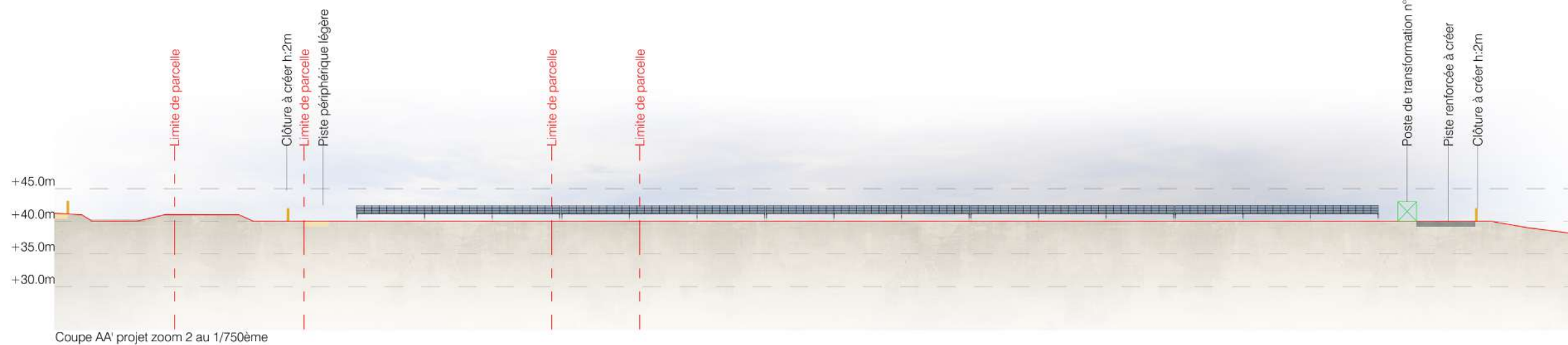
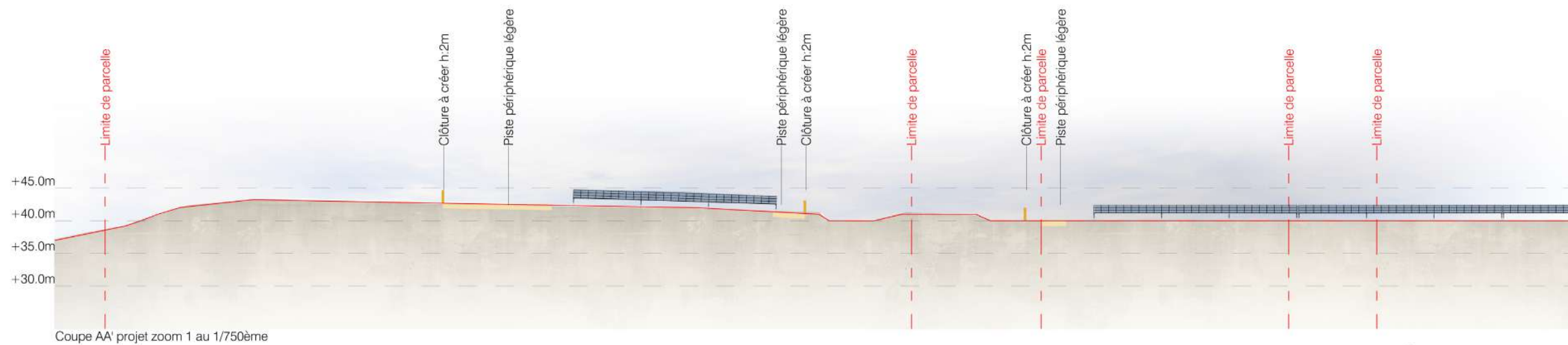
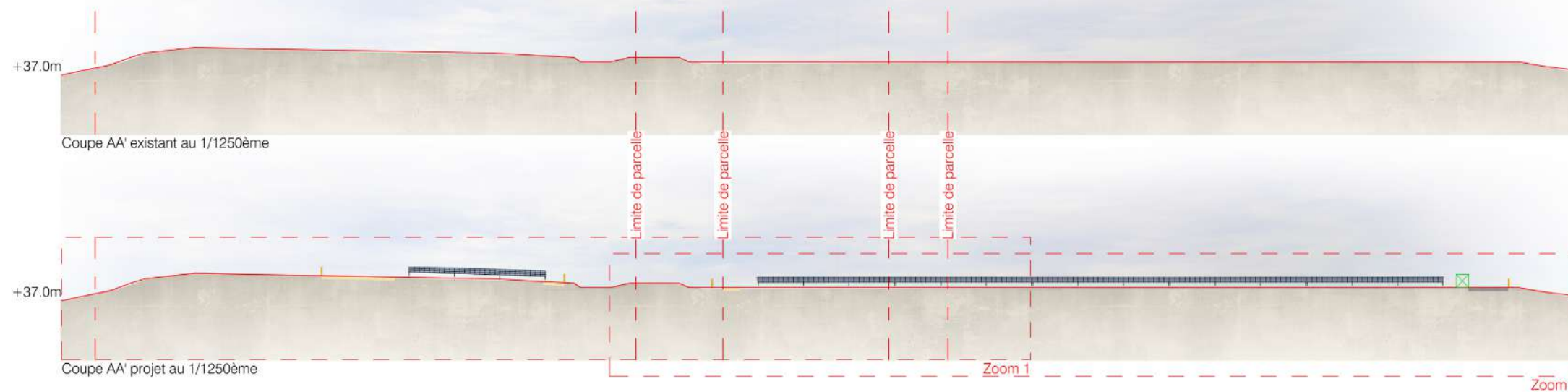

COUPE AA'
ETAT EXISTANT ET PROJETÉ



Légende

-  Structures photovoltaïques
-  Clôture à créer
-  Piste périphérique légère
-  Piste renforcée à créer
-  Poste de transformation

Echelle 1/1250 au format A3



Echelle 1/750 au format A3

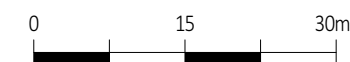

Architecte







I'M IN ARCHITECTURE
21 rue d'Auteuil 75016 PARIS
06 71 15 45 63 / im.in.archi@gmx.com
SARL au capital de 16500€
533 863 940 R.C.S. PARIS



EDF Renouvelables France
Coeur Défense- Tour B
100, esplanade du Général de Gaulle
92932 Paris La Défense Cedex

COUPE BB'
ETAT EXISTANT ET PROJETÉ

Légende

-  Structures photovoltaïques
-  Clôture à créer
-  Piste légère
-  Voirie existante
-  Poste de transformation
-  Végétations

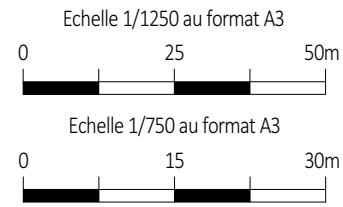
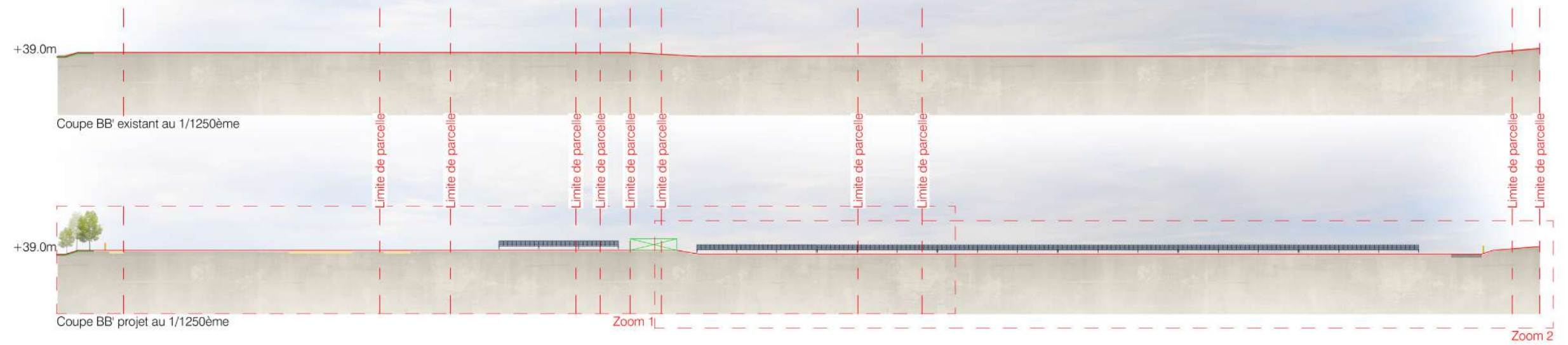

Architecte

I'M IN ARCHITECTURE
21 rue d'Auteuil 75016 PARIS
06 71 15 45 63 // im.in.archi@gmx.com
SARL au capital de 16500€
533 863 940 R.C.S. PARIS





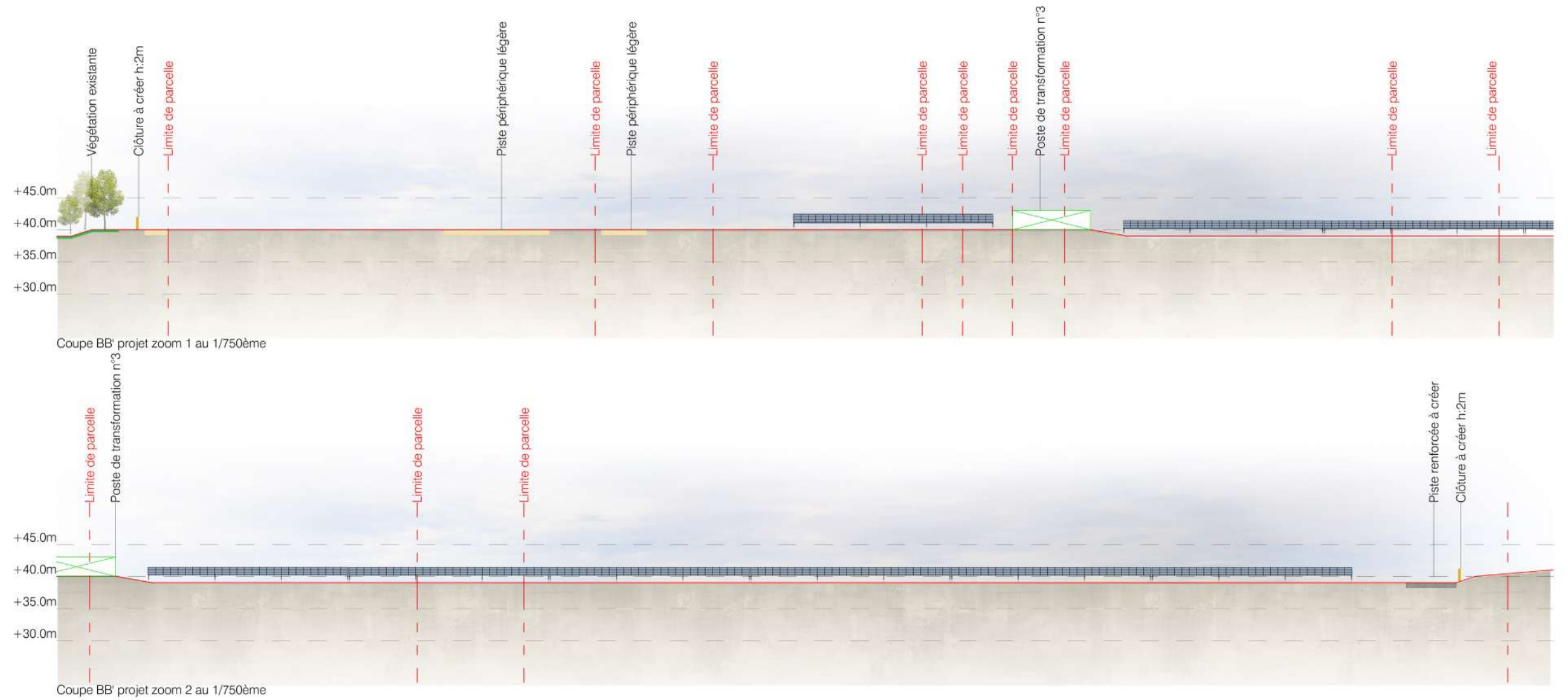

EDF Renouvelables France
Coeur Défense- Tour B
100, esplanade du Général de Gaulle
92932 Paris La Défense Cedex



COUPE CC'
ETAT EXISTANT ET PROJETÉ

Légende

-  Structures photovoltaïques
-  Clôture à créer
-  Piste légère
-  Voirie existante
-  Végétation à supprimer
-  Poste de livraison

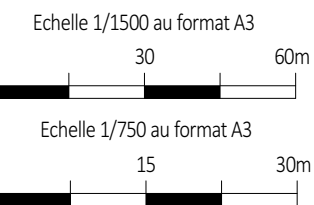

Architecte

I'M IN ARCHITECTURE
21 rue d'Auteuil 75016 PARIS
06 71 15 45 63 / im.in.archi@gmx.com
SARL au capital de 16500€
533 863 940 R.C.S. PARIS



EDF Renouvelables France
Coeur Défense- Tour B
100, esplanade du Général de Gaulle
92932 Paris La Défense Cedex

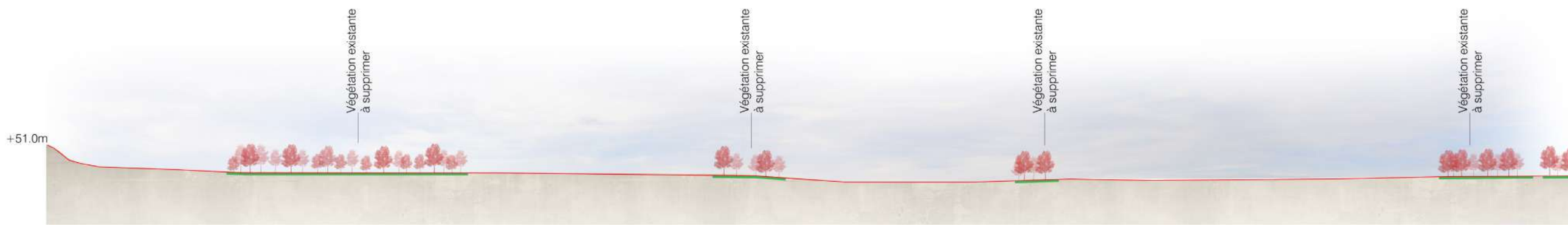

Coupe CC' existant au 1/1500ème

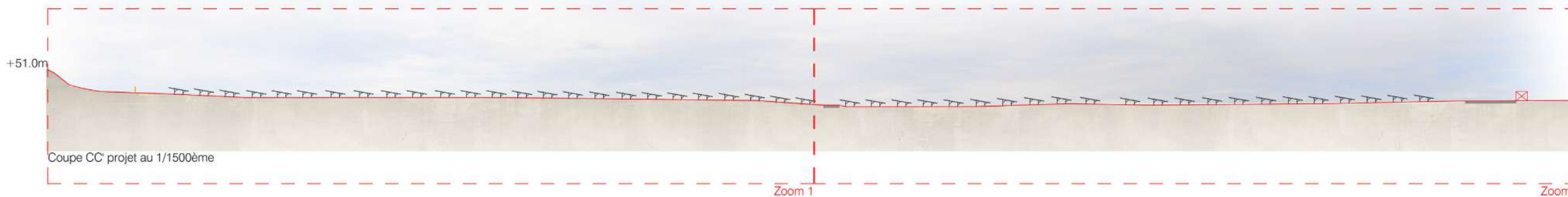

Coupe CC' projet au 1/1500ème



Coupe CC' projet zoom 1 au 1/750ème



Coupe CC' projet zoom 2 au 1/750ème

COUPE D'UNE STRUCTURE
PHOTOVOLTAÏQUE

Légende

Caractéristiques d'une structure photovoltaïque :

Hauteur de 2.4 m
Longueur de 31.2 m (3v27)
Longueur de 10.40 m (3v9)
Largeur de 6.9 m
Inclinaison de 10 degrés
Largeur projetée au sol de 6,8 m
Terrain naturel compris entre :
+39.00 et +43.00 NGF

Le choix définitif du type de fondation et leur profondeur seront validés par le bureau d'étude technique et l'entreprise suivant les préconisations de l'étude de sol.

Echelle 1/25 au format A3



Architecte

I'M IN ARCHITECTURE
21 rue d'Auteuil 75016 PARIS
06 71 15 45 63 // im.in.archi@gmx.com
SARL au capital de 16500€
533 863 940 R.C.S. PARIS



EDF Renouvelables France
Coeur Défense- Tour B
100, esplanade du Général de Gaulle
92932 Paris La Défense Cedex



COUPES D'UN
POSTE DE LIVRAISON

Légende

Caractéristique d'un poste de livraison électrique (PDL) :

Hauteur de 2,7 m
Longueur de 9,2 m
Largeur de 2,7 m

Aspect extérieur:
Enduit ton gris

Le modèle du poste de livraison est donné à titre indicatif. L'aspect extérieur est susceptible d'évoluer suivant les appels d'offre. Les dimensions et teintes resteront similaires.

Echelle 1/50 au format A3

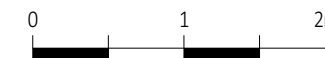

Architecte

I'M IN ARCHITECTURE
21 rue d'Auteuil 75016 PARIS
06 71 15 45 63 / im.in.archi@gmx.com
SARL au capital de 16500€
533 863 940 R.C.S. PARIS



EDF Renouvelables France
Coeur Défense- Tour B
100, esplanade du Général de Gaulle
92932 Paris La Défense Cedex

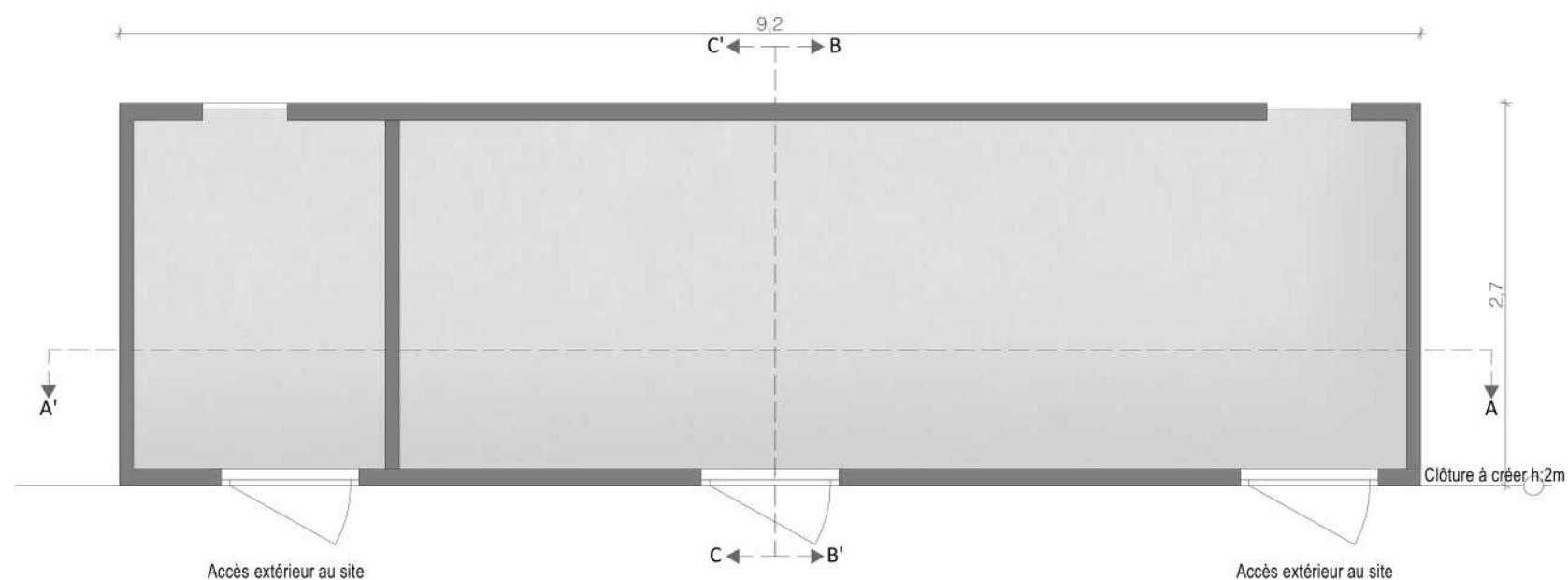

Plan de localisation des coupes

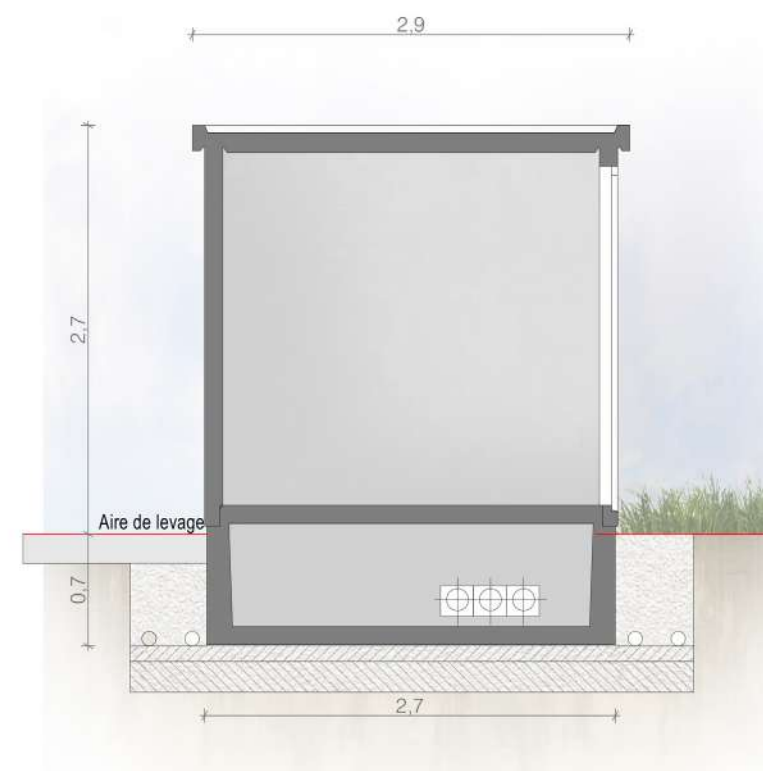

Coupe BB'

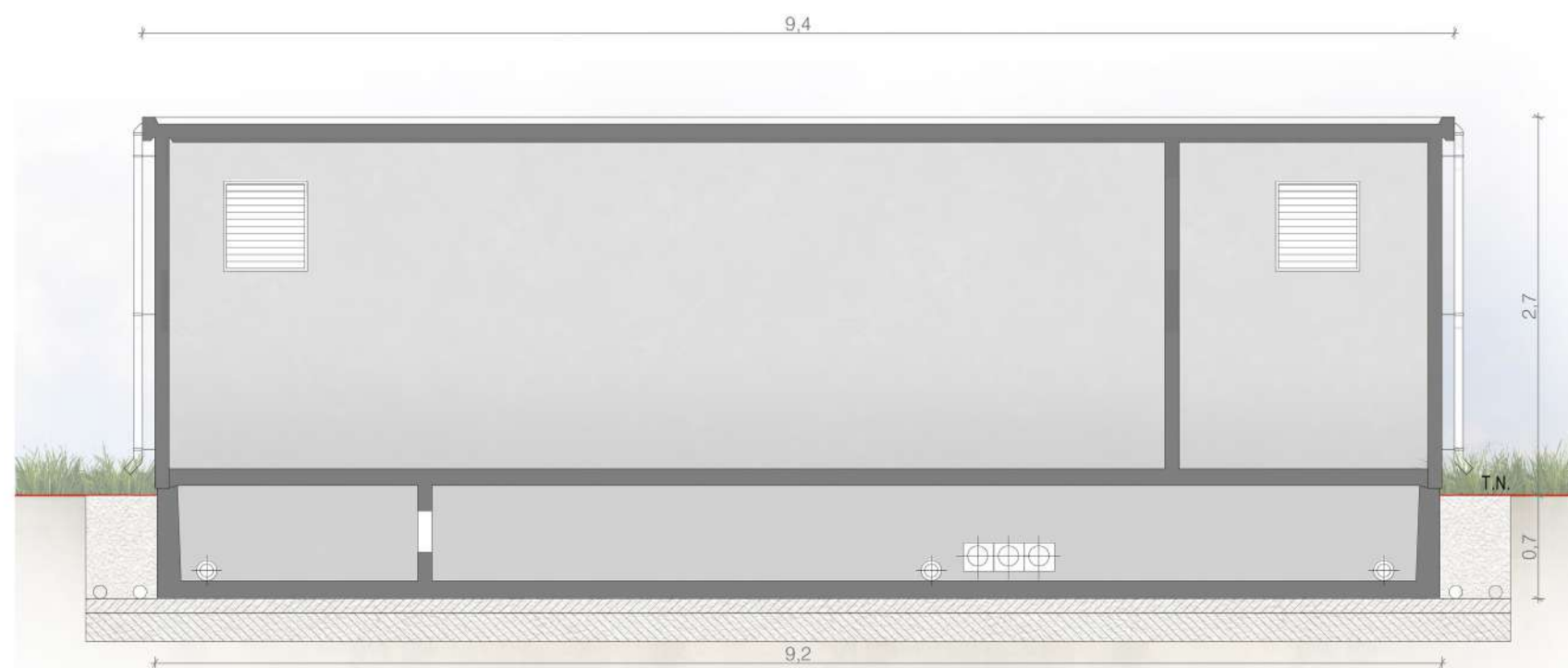

Coupe AA'

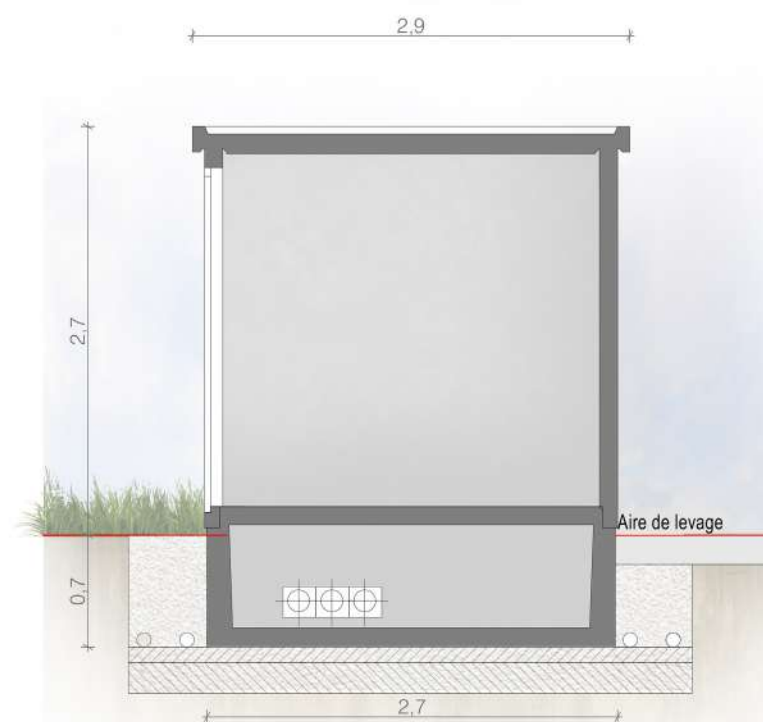

Coupe CC'

PLAN DE LOCALISATION DES
COUPES DU POSTE
DE TRANSFORMATION

Légende

Caractéristiques d'un poste de
transformation :

- Hauteur de 3.0 m
- Longueur de 12.2 m
- Largeur de 2.5 m
- Aspect extérieur:
- Enduit ton gris

Le modèle du poste de transformation
est donné à titre indicatif. L'aspect
extérieur est susceptible d'évoluer
suivant les appels d'offre. Les
dimensions et teintes resteront
similaires. Le choix définitif du type de
fondation et leur profondeur seront
validés par le bureau d'étude technique
et l'entreprise suivant les préconisations
de l'étude de sol.

Echelle 1/75 au format A3

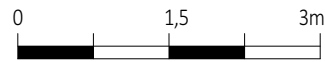

Architecte

I'M IN ARCHITECTURE
21 rue d'Autueil 75016 PARIS
06 71 15 45 63 // im.in.archi@gmx.com
SARL au capital de 16500€
533 863 940 R.C.S. PARIS



EDF Renouvelables France
Coeur Défense- Tour B
100, esplanade du Général de Gaulle
92932 Paris La Défense Cedex

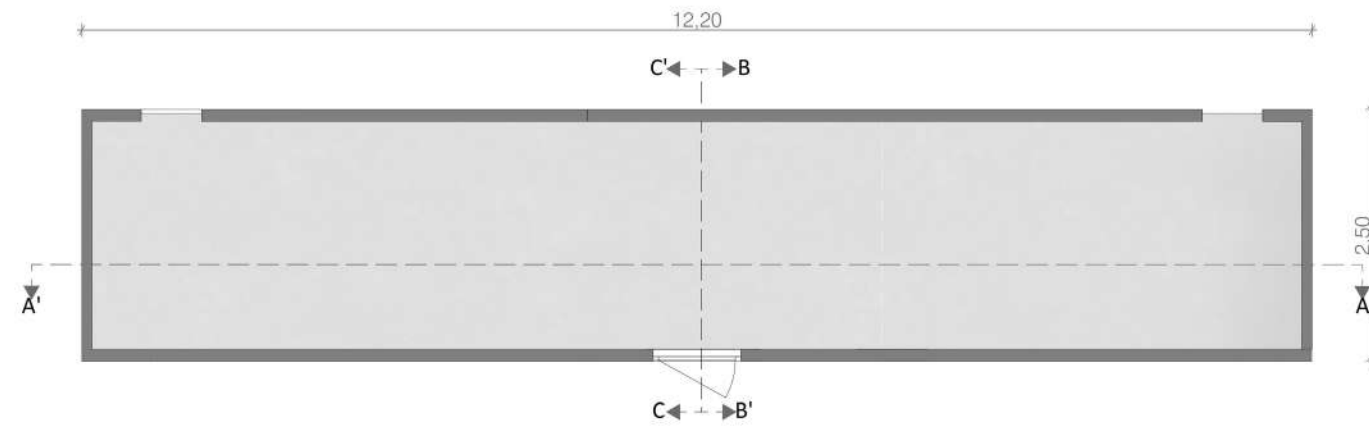

Plan de localisation des coupes

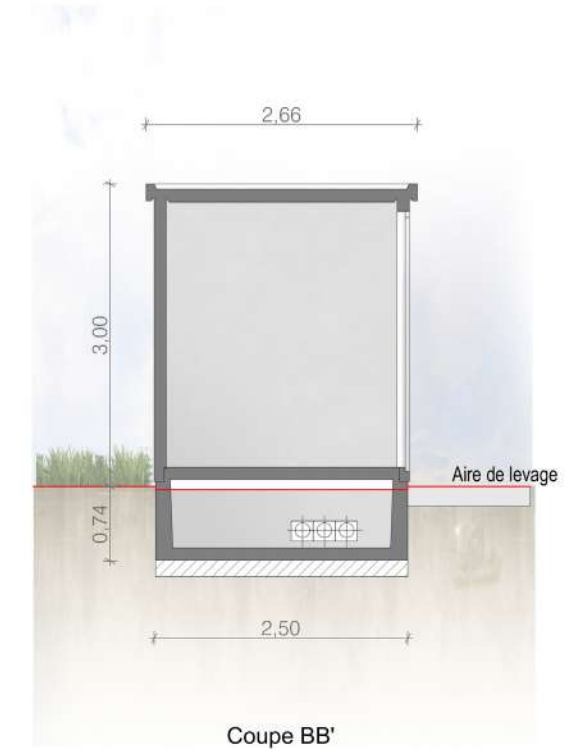

Coupe BB'

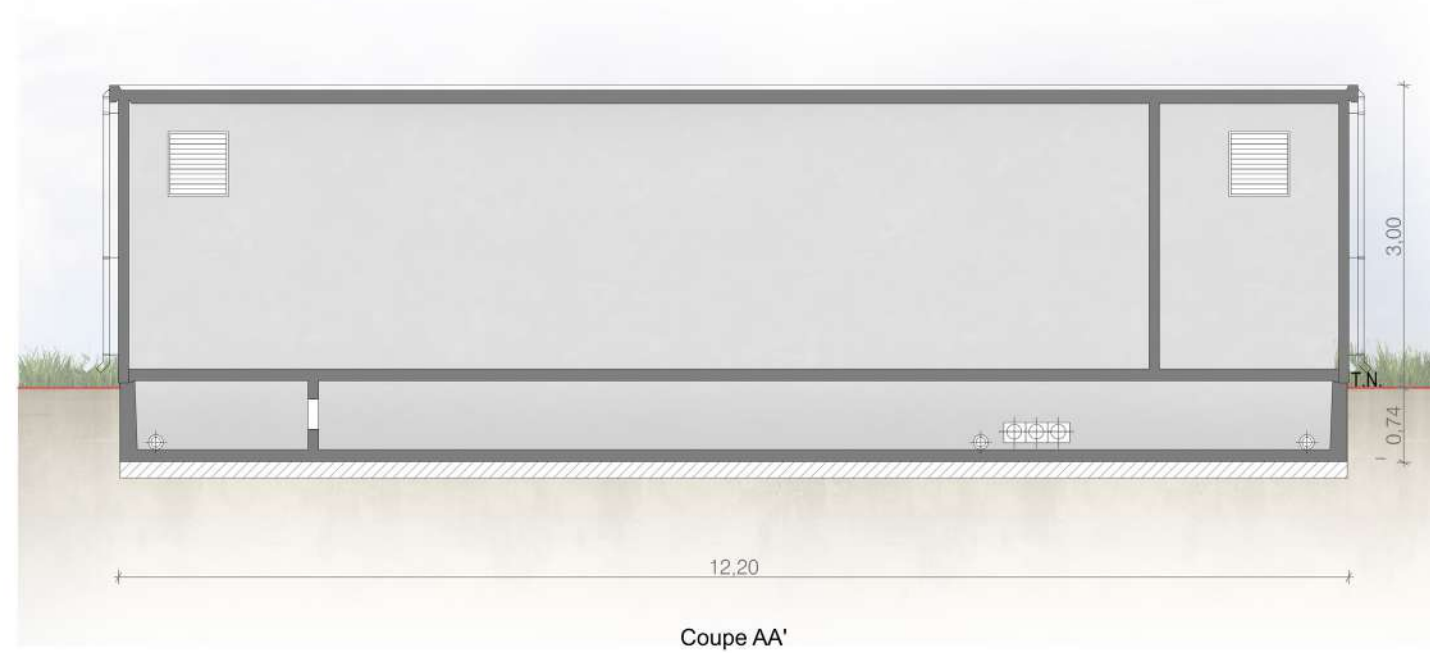

Coupe AA'

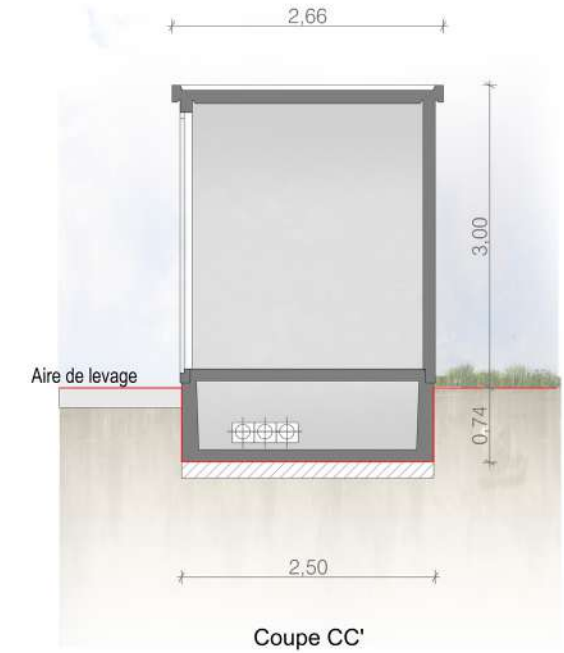

Coupe CC'

COUPES DU POSTE DE
TRANSFORMATION

Légende

Caractéristiques d'un poste de transformation :

Hauteur de 3.0 m

Longueur de 6.1 m

Largeur de 2.5 m

Aspect extérieur :

Enduit ton gris

Le modèle du poste de transformation est donné à titre indicatif. L'aspect extérieur est susceptible d'évoluer suivant les appels d'offre. Les dimensions et teintes resteront similaires. Le choix définitif du type de fondation et leur profondeur seront validés par le bureau d'étude technique et l'entreprise suivant les préconisations de l'étude de sol.

Echelle 1/50 au format A3

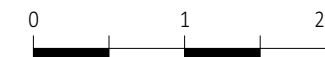

Architecte

I'M IN ARCHITECTURE
21 rue d'Auteuil 75016 PARIS
06 71 15 45 63 / im.in.archi@gmx.com
SARL au capital de 16500€
533 863 940 R.C.S. PARIS



EDF Renouvelables France
Coeur Défense- Tour B
100, esplanade du Général de Gaulle
92932 Paris La Défense Cedex

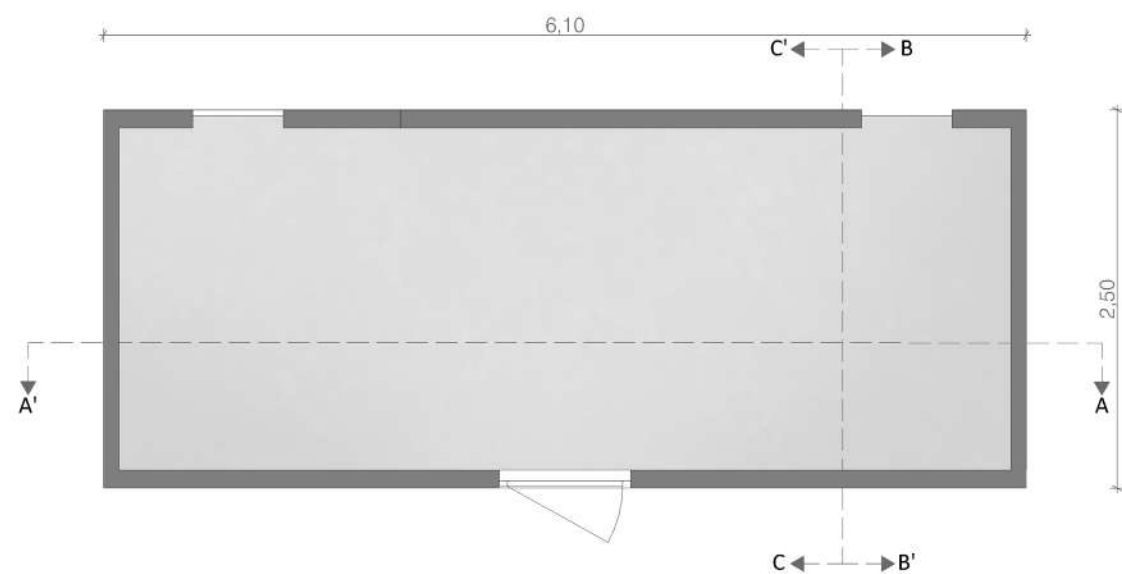

Plan de localisation des coupes

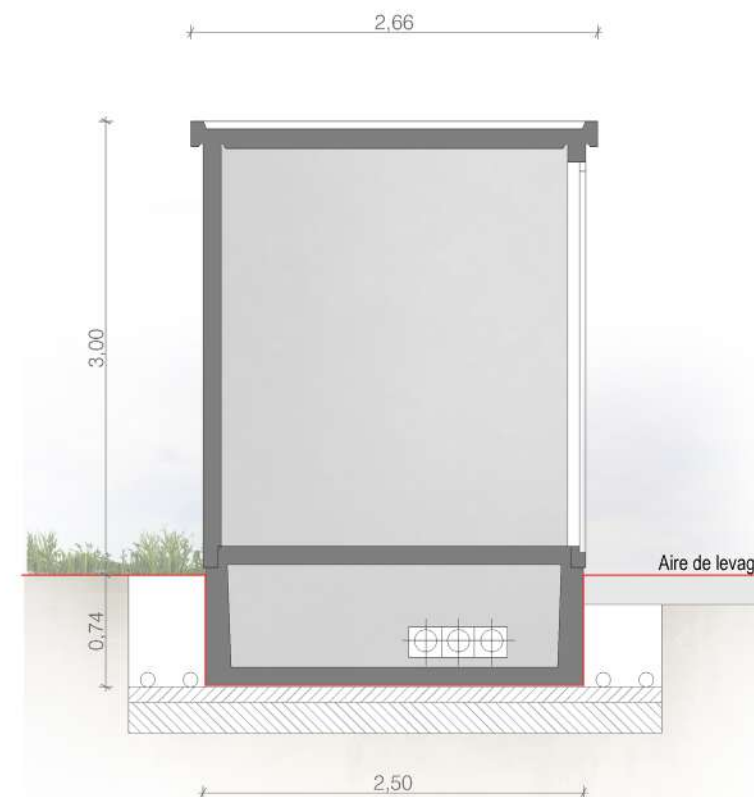

Coupe BB'

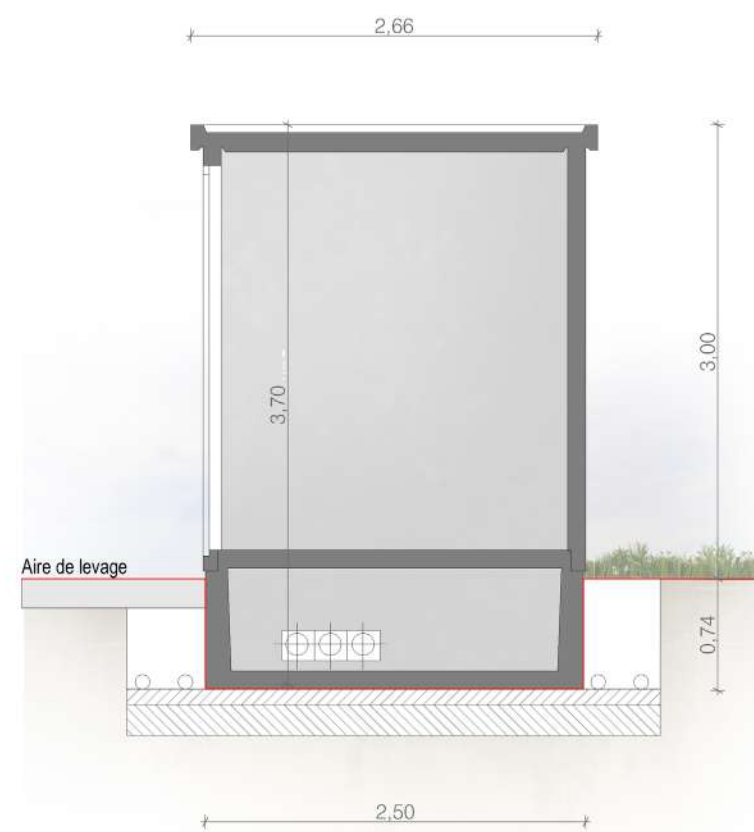

Coupe CC'

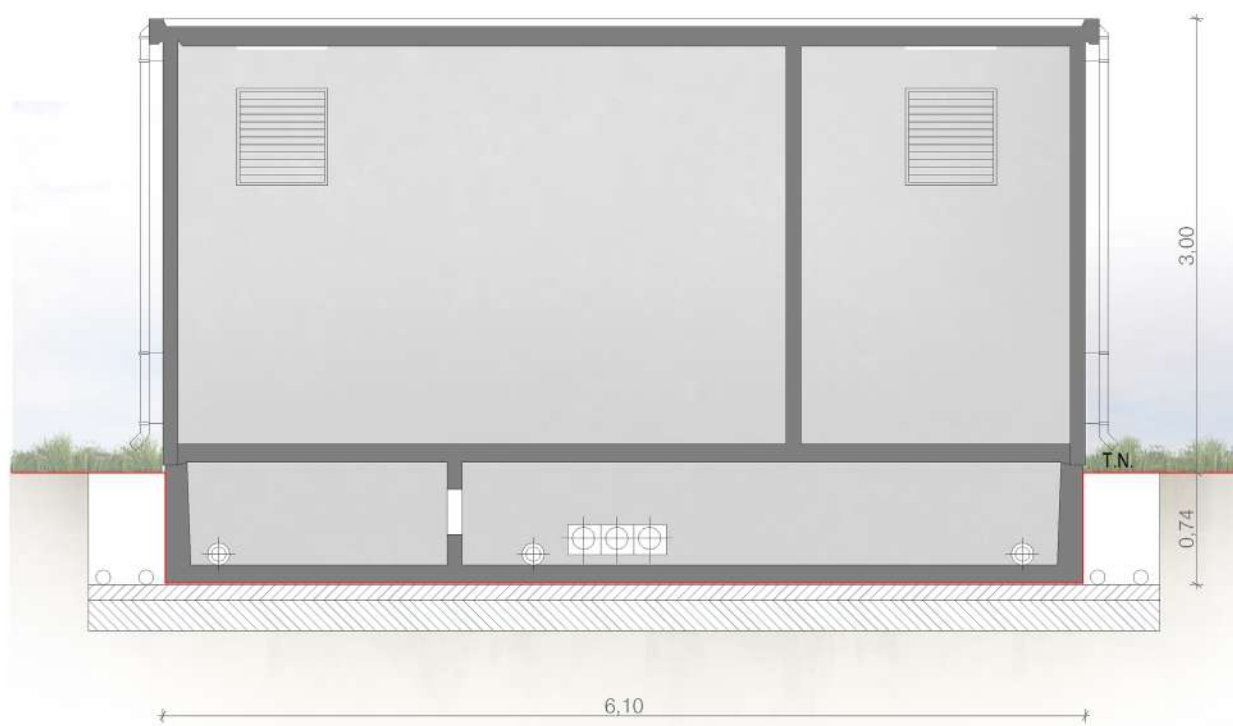

Coupe AA'

Contenu

- Notice décrivant le terrain
et présentant le projet

PC4- NOTICE DÉCRIVANT LE TERRAIN ET PRÉSENTANT LE PROJET ET SES AMÉNAGEMENTS

Architecte

I'M IN ARCHITECTURE
21 rue d'Auteuil 75016 PARIS
06 71 15 45 63 / im.in.archi@gmx.com
SARL au capital de 16500€
533 863 940 R.C.S. PARIS



EDF Renouvelables France
Coeur Défense- Tour B
100, esplanade du Général de Gaulle
92932 Paris La Défense Cedex

Notice décrivant le terrain et présentant le projet

Etat initial du terrain et de ses abords.

Situation géographique

Ce dossier présente le projet de réalisation de la centrale photovoltaïque au sol de Berneuil-sur-Aisne, dans le département de l'Oise (60). Il est situé sur un ensemble de parcelles cadastrales situées essentiellement sur d'anciens bassins de décantation de la commune de Berneuil-sur-Aisne et occupe une superficie de 10,9 hectares. La centrale aura une puissance de 14,68 MWc. Les parcelles concernées par le projet sont les suivantes : AL32, AL33, AL35, AL36, AL37, AL38, AL39, AL40, AL54, AL55, AL56, AL57, AL369, AL370, AL371, AL372, AL488 et l'ensemble de la zone représente 15, 5848 hectares.

Présentation générale

Le site d'implantation est composé d'anciens bassins de décantation de la sucrerie de Berneuil-sur-Aisne. L'activité sucrière remonte à 1851, date à laquelle Ferdinand Mills fonde la sucrerie de betteraves. Endommagée pendant la Première Guerre Mondiale puis en partie reconstruite en 1921, l'activité de production de sucre ainsi que l'exploitation des bassins s'est peu à peu arrêtée jusqu'en 1996. Le site a par la suite été racheté par la SCI la Sucrerie en 2007 et est utilisé majoritairement par le propriétaire de l'entreprise paysagiste attenante pour ses activités ainsi que ses loisirs personnels. Le site est localisé sur la commune de Berneuil-sur-Aisne, mais également proche des communes de Trosly-Breuil, Cuise-la-Motte et Couloisy. Il est bordé par l'Aisne au Sud, la RD 80 au Nord, et la RD 335 à l'Est. Le bourg de Berneuil-sur-Aisne est situé au Nord de la zone de projet.

La zone d'étude comporte les anciens bassins de décantation, séparés les uns des autres par des digues de hauteurs variables allant jusqu'à 10 mètres. Les bassins sont aujourd'hui asséchés suite à la cessation de l'activité sucrière. Une zone du site demeure encore partiellement en eau à l'ouest.

Les accès

Le projet s'inscrit à proximité d'une voie carrossable suffisamment dimensionnée pour accueillir les véhicules nécessaires à l'implantation de la centrale.

Le site est facilement accessible depuis les grandes infrastructures routières primaires, notamment l'A1. Il est ensuite accessible depuis la RN 31 et la RD 335 afin d'accéder au site par le Sud-Est. Un portail d'accès est déjà existant à cet emplacement.

Le paysage : végétation et constructions

Le site est longé par l'Aisne au Sud, dans un secteur déjà fortement industrialisé. Les usines Weylchem Lamotte et Tereos sont situées respectivement au Sud-Ouest et à l'Est du terrain. Les bâtiments de l'usine Tereos historique conservent actuellement uniquement une activité de stockage et d'expédition de sucre depuis la cessation d'activité sucrière.

La végétation est plus ou moins dense sur le site, les fonds de bassin sont surtout constitués de friches. Un espace boisé, déjà présent lors de l'exploitation des bassins, est également situé au Nord-Ouest du site. L'ensemble de la zone des bassins est encerclée par une digue extérieure qui rend le site difficilement visible depuis les voies de circulation aux alentours. Le bourg le plus proche est celui de Berneuil-sur-Aisne, qui est localisé à 200 mètres du site.

Par ailleurs, le site est concerné par les périmètres de protection de 500 mètres autour de trois monuments historiques dans le bourg de Berneuil-sur-Aisne: l'Eglise, la Fontaine et le calvaire ainsi que le Château de Berneuil. Néanmoins la topographie, la végétation et les bâtis existants permettent de supprimer les co-visibilités entre le site et les différents monuments historiques à proximité.

Notice décrivant le terrain et présentant le projet

Insertion du projet dans son environnement

Justification du choix du site

Le projet photovoltaïque de Berneuil-sur-Aisne résulte des échanges menés entre la SCI la Sucrierie, la commune de Berneuil-sur-Aisne et EDF Renouvelables. Le site d'étude est considéré comme « à moindre enjeu foncier » au regard de la typologie définie par la Commission de Régulation de l'Energie dans le Cahier des Charges de l'appel d'offres portant sur la réalisation et l'exploitation d'installations de production d'électricité à partir de l'énergie solaire.

Les premiers échanges entre le propriétaire du site et EDF Renouvelables remontent à 2020, et aboutissent à un accord foncier en janvier 2021. La commune de Berneuil-sur-Aisne a délibéré en faveur du projet en novembre 2021. Enfin, la communauté de communes des Lisières de l'Oise a pu échanger avec EDF Renouvelables et a déclaré être également favorable au projet.

Aménagement du terrain

Les accès existants seront conservés et permettront de rejoindre facilement la centrale photovoltaïque via le Sud-Est.

Pour des raisons d'insertions paysagères et d'évitement du risque inondation dû à la proximité de l'Aisne, la digue extérieure sera conservée. Là où il est prévu d'installer la centrale, un travail de terrassement sera nécessaire afin de niveler les digues intérieures. Les panneaux seront installés au niveau des fonds de bassin.

Eléments constitutifs de la centrale photovoltaïque

La centrale photovoltaïque est constituée de structures de panneaux solaires fixées au sol par des fondations, dont le type et les dimensions exactes seront déterminés à l'issue d'une étude géotechnique en amont de la construction, de trois postes de transformation électriques répartis sur l'ensemble de la zone de projet et d'un poste de livraison permettant d'acheminer l'électricité vers le réseau public de distribution d'électricité. L'ensemble des éléments est situé sur le terrain du site d'étude.

La centrale sera constituée d'une surface projetée au sol d'environ 7 hectares de panneaux photovoltaïques d'un seul tenant. Elle aura une puissance crête installée d'environ 14,7 MWc. Les panneaux photovoltaïques seront de couleur foncée (bleu marine / anthracite).

Les structures de support des panneaux seront orientées de 10 degrés et mesureront 2,4 mètres au point le plus haut (en intégrant la hauteur des modules photovoltaïques) et le point le plus bas sera à 1 mètre du sol.

Les postes de transformation électriques atteindront au total une hauteur de 3 m. Deux d'entre eux mesureront 12,2 mètres de long et 2,5 mètres de large, et un autre, plus petit, mesurera 6,1 mètres de

long et 2,5 mètres de large. Le poste de livraison quant à lui mesurera 9,2 mètres de long, 2,7 mètres de haut et 2,7 mètres de large.

Les postes de transformation présenteront un aspect extérieur gris, pour s'insérer dans l'environnement déjà industrialisé.

La zone d'implantation des panneaux sera entourée d'une clôture de 2 mètres de haut sur une longueur totale de 1 563 mètres. La clôture sera de couleur vert mousse avec des passes-faune de 20cmx20cm tous les 50 mètres pour permettre le passage de la petite faune. Un portail de 5 mètres de large par 2 mètres de hauteur, vert mousse également, permettra d'accéder au Sud-Est au niveau de l'esplanade économique J. Girault depuis la RD 335. Un portail est déjà existant au niveau de l'accès à la piste renforcée.

Le centrale sera entourée par une piste le long de la clôture. A certains endroits, cette piste sera renforcée pour permettre la circulation d'engins lourds et accéder aux postes de transformation électriques. Ces pistes renforcées mesureront environ 5 mètres de large et occuperont un linéaire total de 549 mètres. Le reste de la piste sera occupée par une piste périphérique légère, qui permettra à un véhicule de maintenance de circuler facilement. Ces pistes mesureront 4 mètres de large et occuperont un linéaire total de 1 399 mètres.

Deux citernes souples de 120 m3 seront également implantées sur l'ensemble de la zone. L'emplacement des citernes permet que chaque point de la centrale soit situé à moins de 400 mètres d'un point d'eau par voie carrossable.

Contenu

Plans des façades et des toitures :

- D'une Structure Photovoltaïque
- Du poste de livraison
- Des postes de transformation
- D'une citerne 120m3
- De la clôture
- Des portails

PC5- PLANS DES FAÇADES ET DES TOITURES

Architecte

I'M IN ARCHITECTURE
21 rue d'Auteuil 75016 PARIS
06 71 15 45 63 / im.in.archi@gmx.com
SARL au capital de 16500€
533 863 940 R.C.S. PARIS



EDF Renouvelables France
Coeur Défense- Tour B
100, esplanade du Général de Gaulle
92932 Paris La Défense Cedex

PLAN MODÈLE
D'UNE STRUCTURE PHOTOVOLTAÏQUE
81 PANNEAUX

Légende

Caractéristiques d'une structure photovoltaïque :

Hauteur de 2.4 m
Longueur de 31.2 m
Largeur de 6.9 m
Inclinaison de 10 degrés
Largeur projetée au sol de 6,8 m
Terrain naturel compris entre :
+39.00 et +43.00 NGF

Le choix définitif du type de fondation et leur profondeur seront validés par le bureau d'étude technique et l'entreprise suivant les préconisations de l'étude de sol.

Echelle 1/50 au format A3

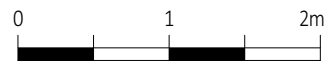

Echelle 1/100 au format A3

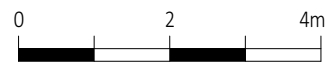

Architecte

I'M IN ARCHITECTURE

21 rue d'Auteuil 75016 PARIS
06 71 15 45 63 // im.in.archi@gmx.com
SARL au capital de 16500€
533 863 940 R.C.S. PARIS



EDF Renouvelables France
Coeur Défense- Tour B
100, esplanade du Général de Gaulle
92932 Paris La Défense Cedex

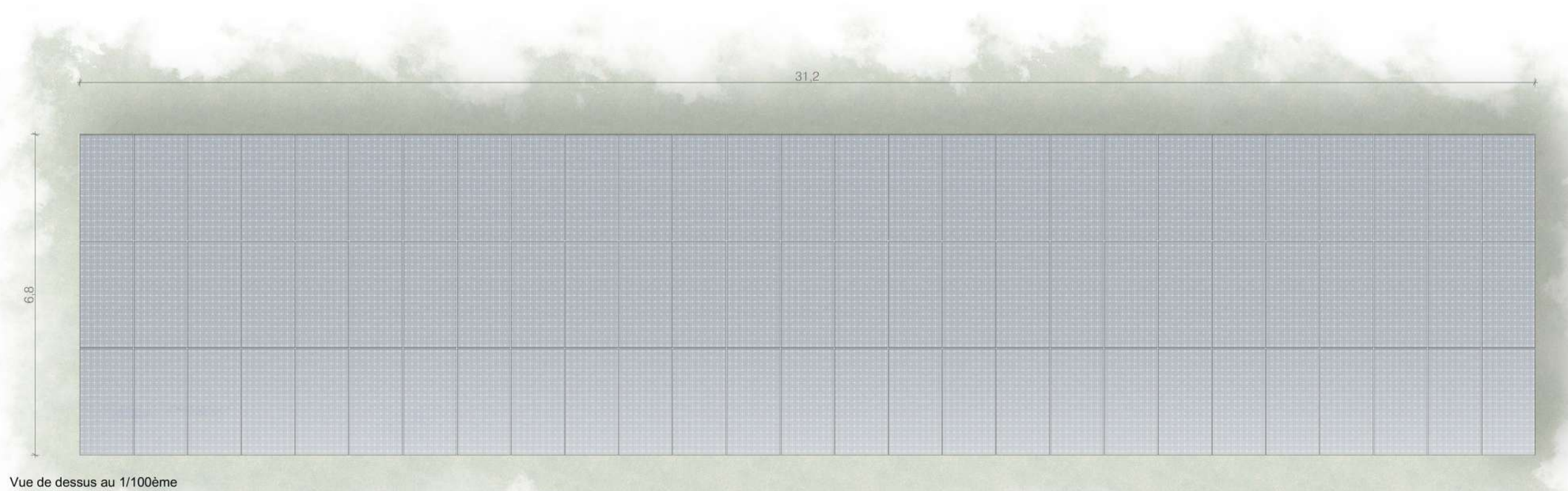
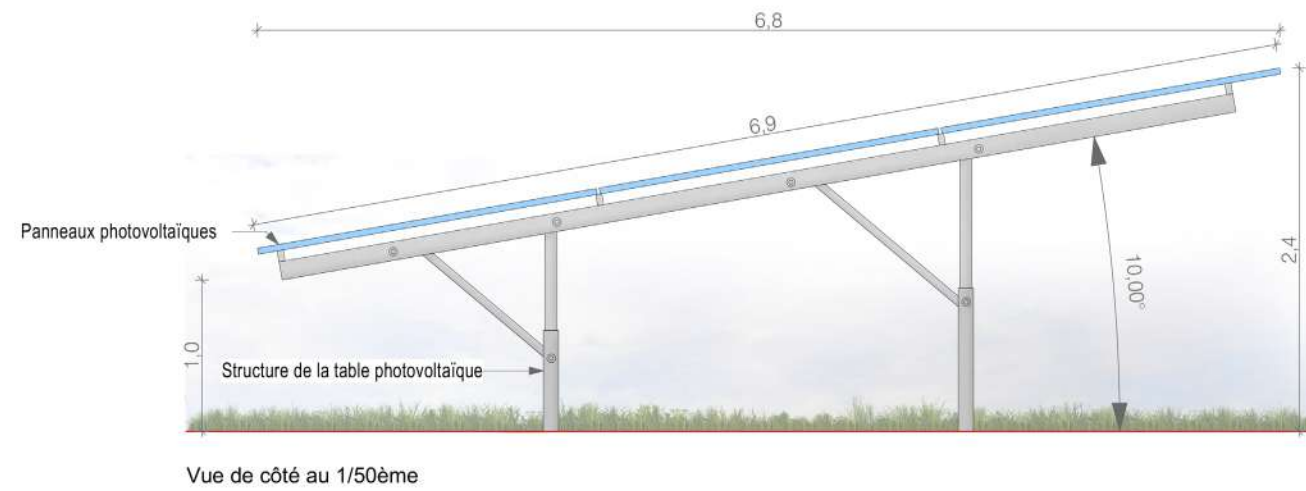

PLAN MODÈLE
D'UNE STRUCTURE PHOTOVOLTAÏQUE
27 PANNEAUX

Légende

Caractéristiques d'une structure photovoltaïque :

- Hauteur de 2.4 m
- Longueur de 10.40 m
- Largeur de 6.9 m
- Inclinaison de 10 degrés
- Largeur projetée au sol de 6,8 m
- Terrain naturel compris entre :
+39.00 et +43.00 NGF

Le choix définitif du type de fondation et leur profondeur seront validés par le bureau d'étude technique et l'entreprise suivant les préconisations de l'étude de sol.

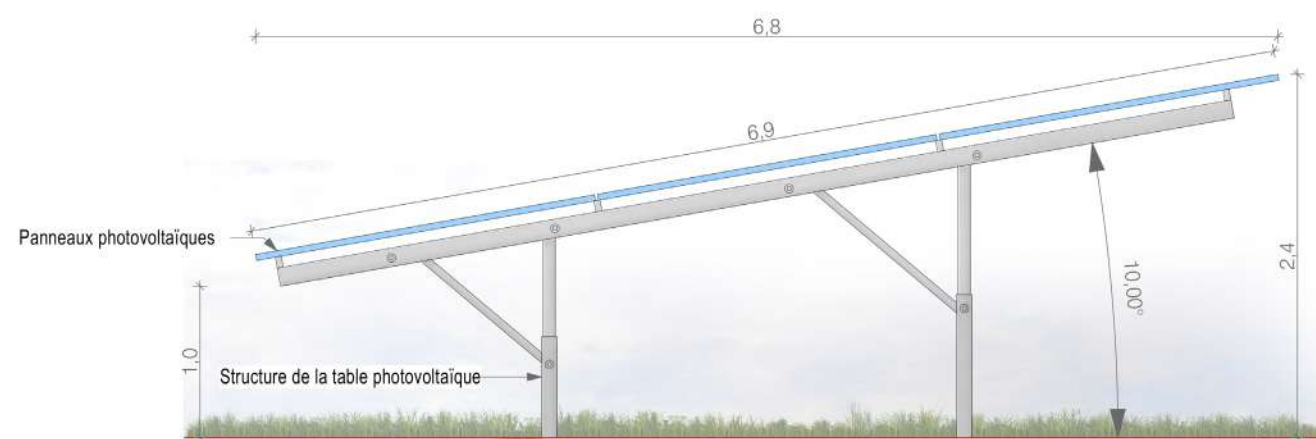

Vue de côté au 1/50ème



Vue de dessus au 1/100ème

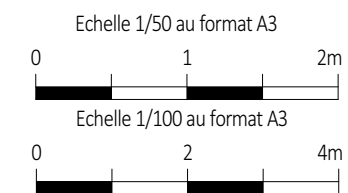
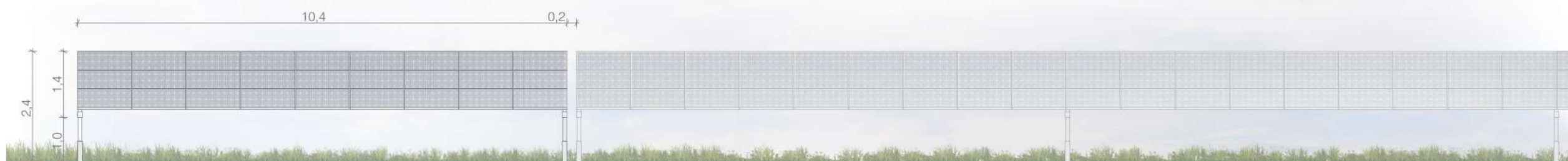

Architecte

I'M IN ARCHITECTURE
21 rue d'Auteuil 75016 PARIS
06 71 15 45 63 / im.in.archi@gmx.com
SARL au capital de 16500€
533 863 940 R.C.S. PARIS



EDF Renouvelables France
Coeur Défense- Tour B
100, esplanade du Général de Gaulle
92932 Paris La Défense Cedex

PLAN MODÈLE
D'UN POSTE DE LIVRAISON

Légende

Caractéristique d'un poste de livraison électrique (PDL) :

Hauteur de 2,7 m
Longueur de 9,2 m
Largeur de 2,7 m

Aspect extérieur:
Enduit ton gris

Le modèle du poste de livraison est donné à titre indicatif. L'aspect extérieur est susceptible d'évoluer suivant les appels d'offre. Les dimensions et teintes resteront similaires.

Echelle 1/50 au format A3

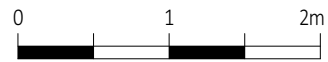

Architecte

I'M IN ARCHITECTURE
21 rue d'Auteuil 75016 PARIS
06 71 15 45 63 // im.in.archi@gmx.com
SARL au capital de 16500€
533 863 940 R.C.S. PARIS



EDF Renouvelables France
Coeur Défense- Tour B
100, esplanade du Général de Gaulle
92932 Paris La Défense Cedex



FACADES
D'UN POSTE DE TRANSFORMATION

Légende

Caractéristiques d'un poste de transformation :

- Hauteur de 3.0 m
- Longueur de 12.2 m
- Largeur de 2.5 m
- Aspect extérieur:
ton gris

Le modèle du poste de transformation est donné à titre indicatif. L'aspect extérieur est susceptible d'évoluer suivant les appels d'offre. Les dimensions et teintes resteront similaires. Le choix définitif du type de fondation et leur profondeur seront validés par le bureau d'étude technique et l'entreprise suivant les préconisations de l'étude de sol.

Echelle 1/75 au format A3

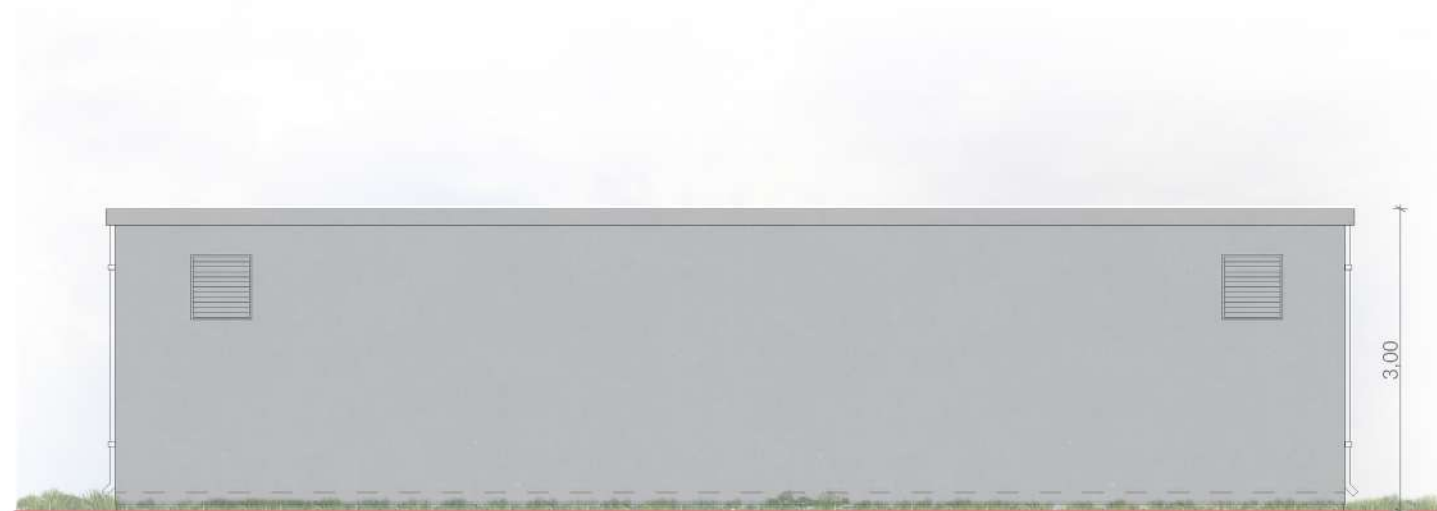
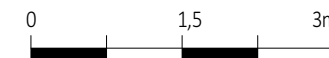

Face arrière

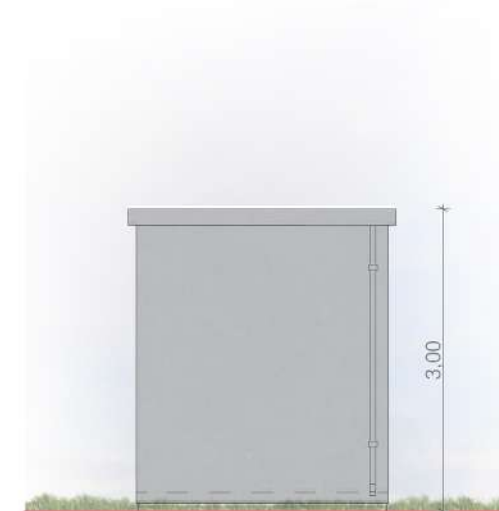

Face gauche

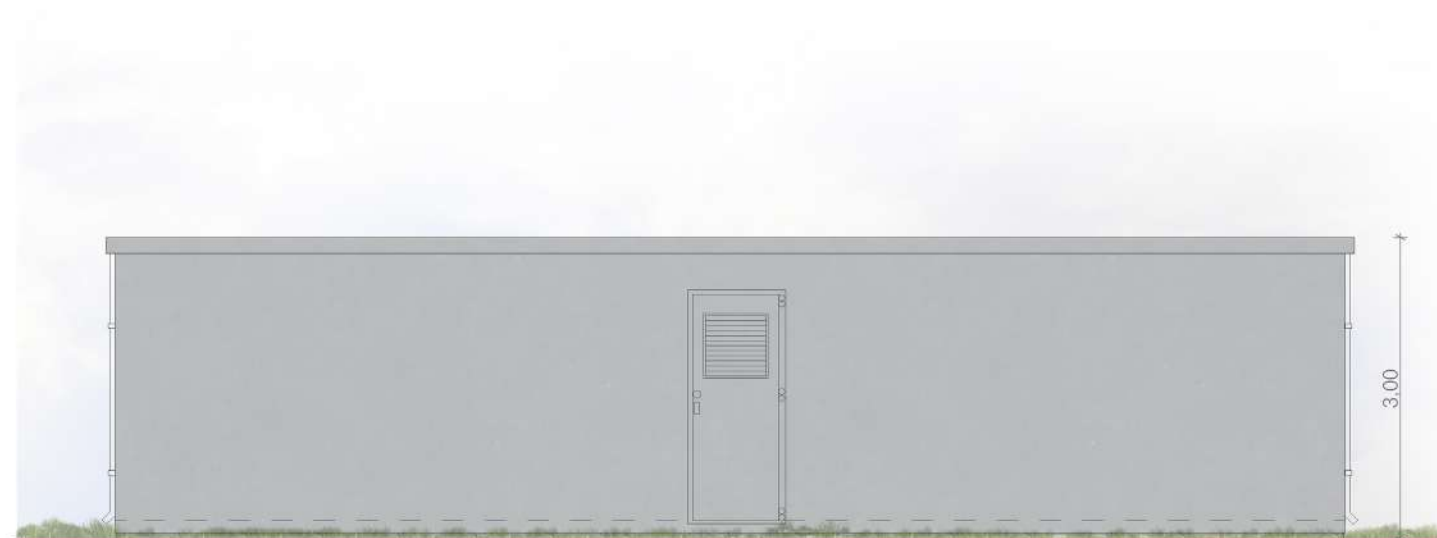

Face avant

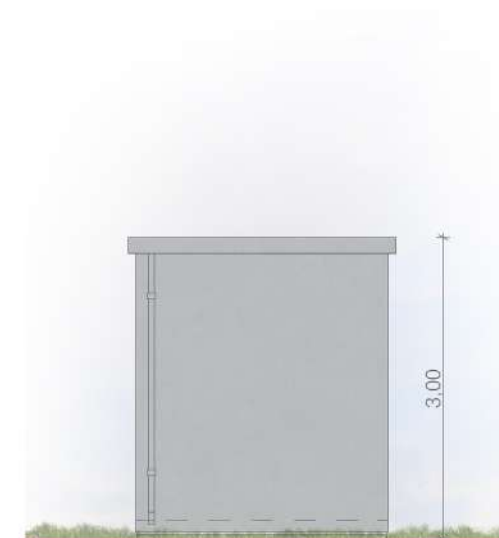

Face droite

Architecte

I'M IN ARCHITECTURE
21 rue d'Auteuil 75016 PARIS
06 71 15 45 63 / im.in.archi@gmx.com
SARL au capital de 16500€
533 863 940 R.C.S. PARIS



EDF Renouvelables France
Coeur Défense- Tour B
100, esplanade du Général de Gaulle
92932 Paris La Défense Cedex

FACADES
DU POSTE DE TRANSFORMATION

Légende

Caractéristiques d'un poste de transformation :

Hauteur de 3.0 m

Longueur de 6.1 m

Largeur de 2.5 m

Aspect extérieur:

ton gris

Le modèle du poste de transformation est donné à titre indicatif. L'aspect extérieur est susceptible d'évoluer suivant les appels d'offre. Les dimensions et teintes resteront similaires. Le choix définitif du type de fondation et leur profondeur seront validés par le bureau d'étude technique et l'entreprise suivant les préconisations de l'étude de sol.

Echelle 1/50 au format A3

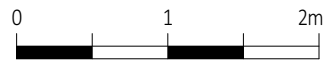

Architecte

I'M IN ARCHITECTURE
21 rue d'Auteuil 75016 PARIS
06 71 15 45 63 // im.in.archi@gmx.com
SARL au capital de 16500€
533 863 940 R.C.S. PARIS



EDF Renouvelables France
Coeur Défense- Tour B
100, esplanade du Général de Gaulle
92932 Paris La Défense Cedex

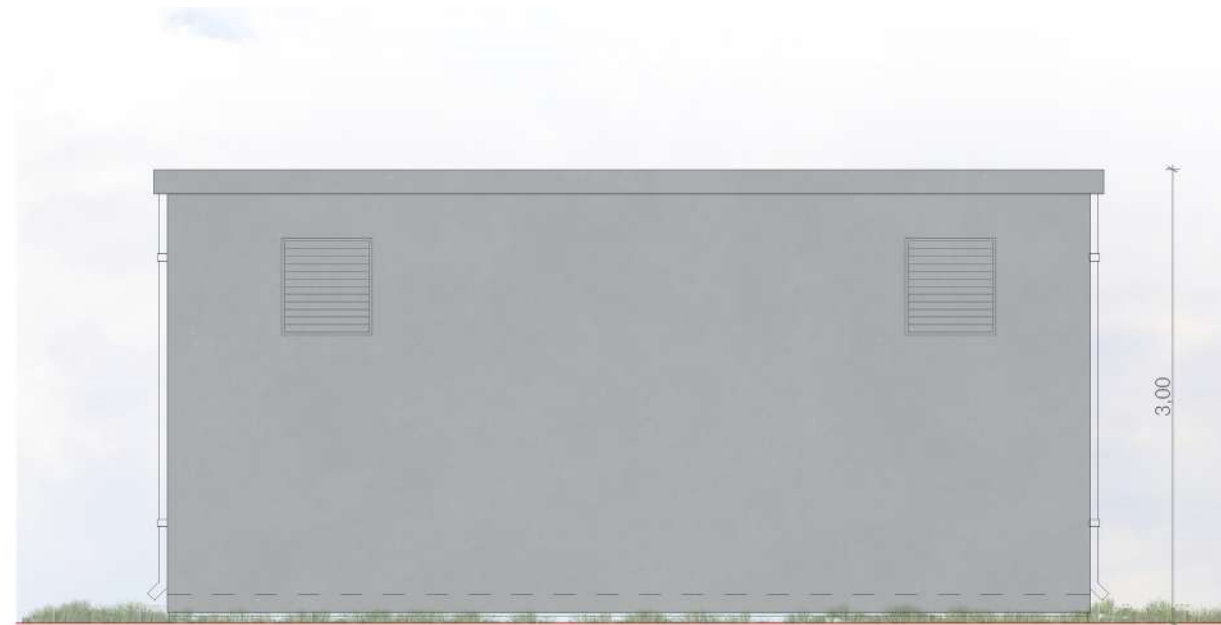

Face arrière

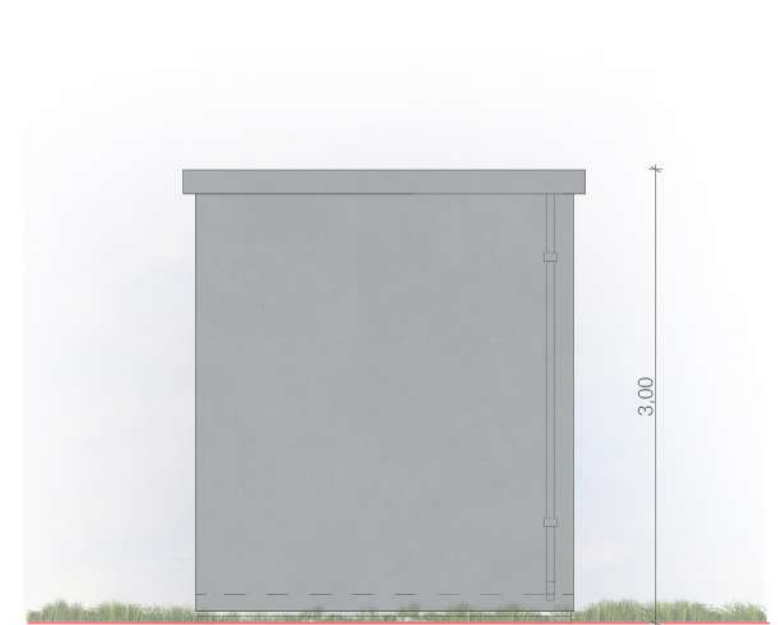

Face gauche



Face avant

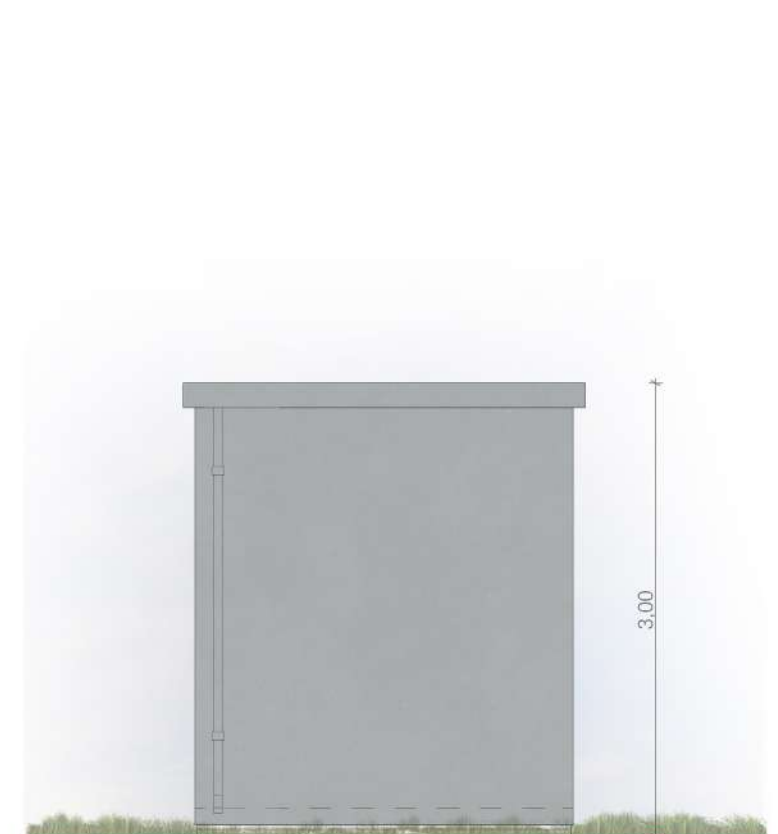

Face droite

PLAN MODÈLE
D'UNE CITERNE DE 120m3

Légende

Caractéristiques d'une citerne souple :

Volume : 120m3

Dimensions de la dalle :

Longueur 12,70m

Largeur 9,88m

Dimensions de la citerne :

Longueur 11,70m

Largeur 8,88m

Hauteur 1,6m

Echelle 1/25 au format A3

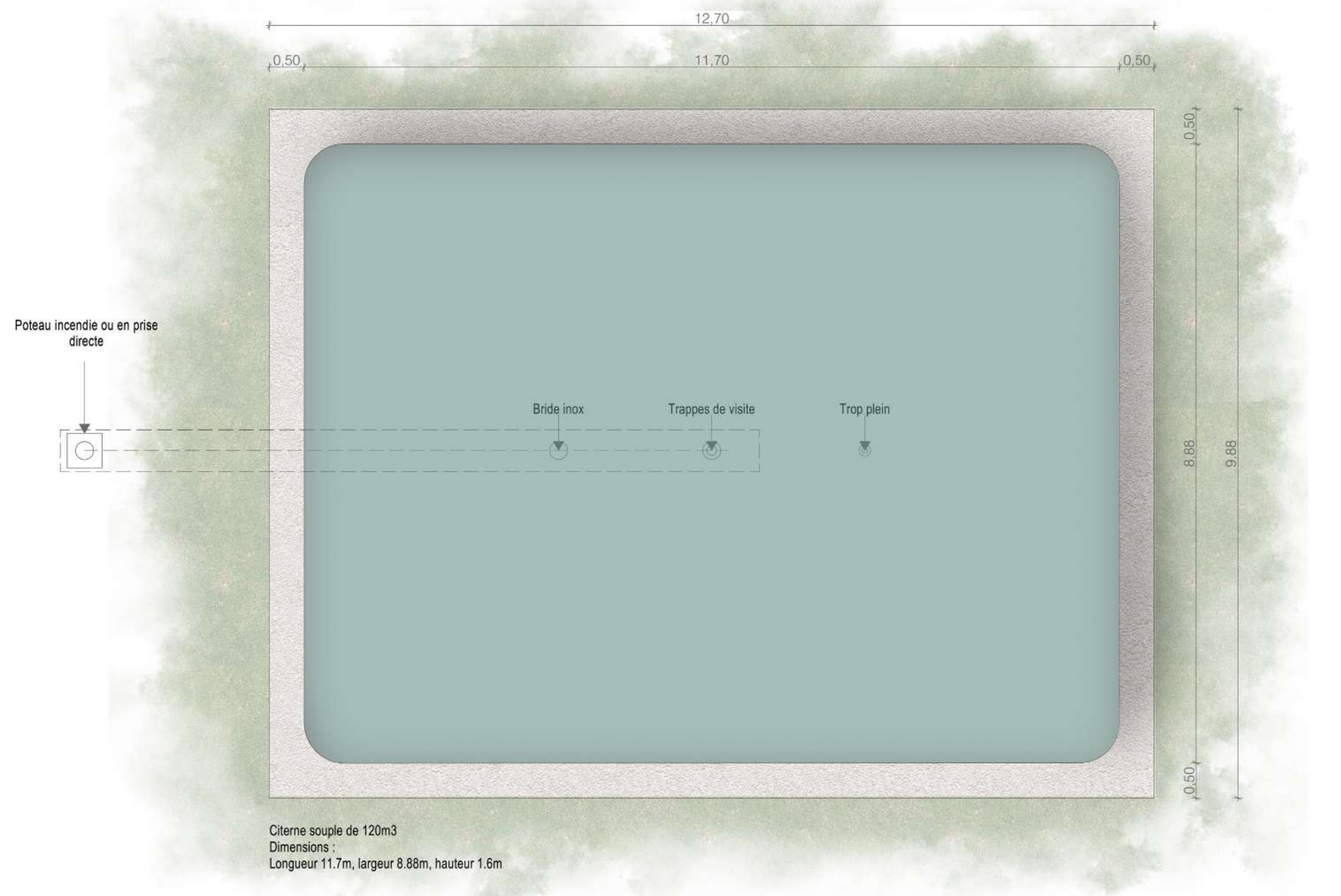
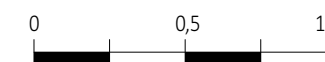

Citerne souple de 120m3
Dimensions :
Longueur 11,7m, largeur 8,88m, hauteur 1,6m

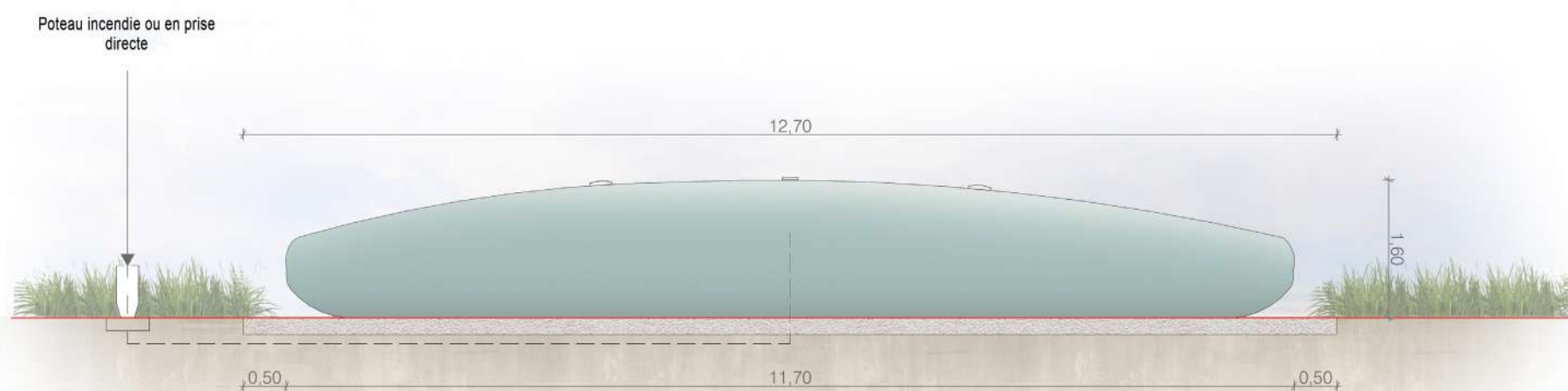

Architecte



I'M IN ARCHITECTURE
21 rue d'Auteuil 75016 PARIS
06 71 15 45 63 / im.in.archi@gmx.com
SARL au capital de 16500€
533 863 940 R.C.S. PARIS



EDF Renouvelables France
Coeur Défense- Tour B
100, esplanade du Général de Gaulle
92932 Paris La Défense Cedex

PLAN MODÈLE
DES PORTAILS

Légende

-  Structures photovoltaïques
-  Poste de livraison
-  Clôture avec entrée à créer

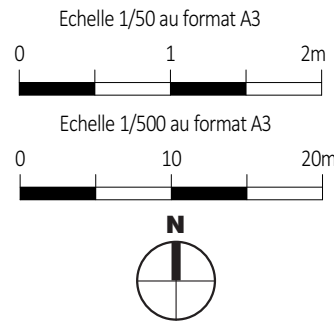

Architecte

I'M IN ARCHITECTURE
21 rue d'Auteuil 75016 PARIS
06 71 15 45 63 // im.in.archi@gmx.com
SARL au capital de 16500€
533 863 940 R.C.S. PARIS



EDF Renouvelables France
Coeur Défense- Tour B
100, esplanade du Général de Gaulle
92932 Paris La Défense Cedex

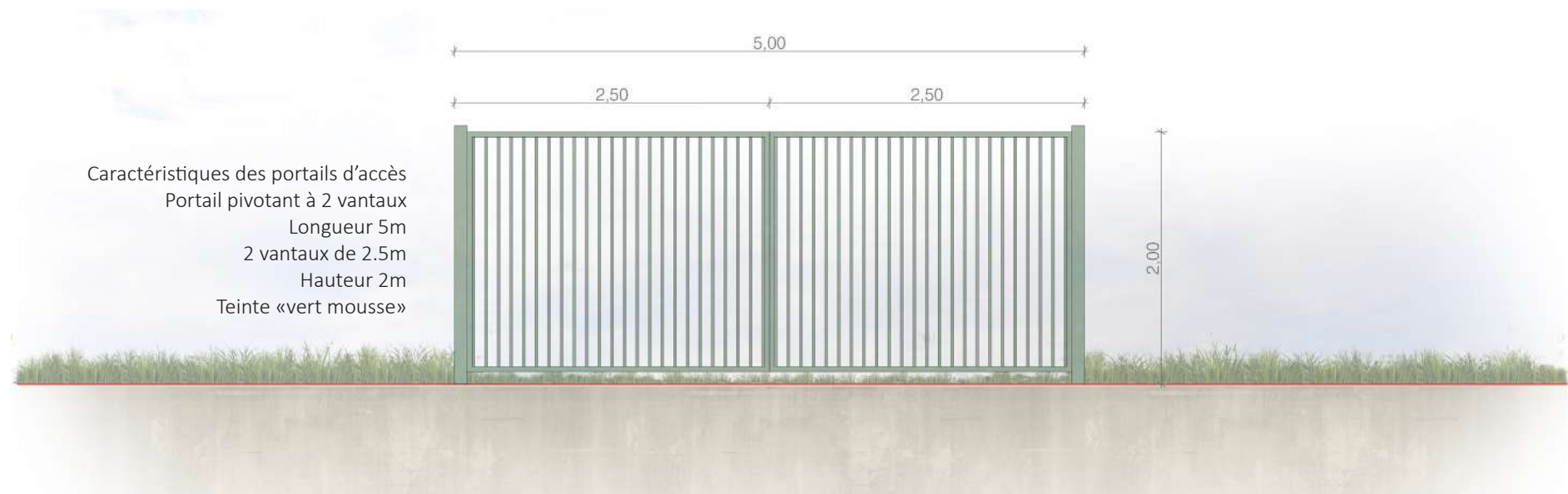

Elevation du portail au 1/50ème



Localisation des portails d'accès à créer au 1/500ème

Caractéristiques de la clôture
 Clôture grillagée à maille soudée
 Hauteur hors sol 2m
 Grillage et poteau
 de teinte «vert mousse»
 Passes-faune de 20cm par 20cm
 tous les 50m

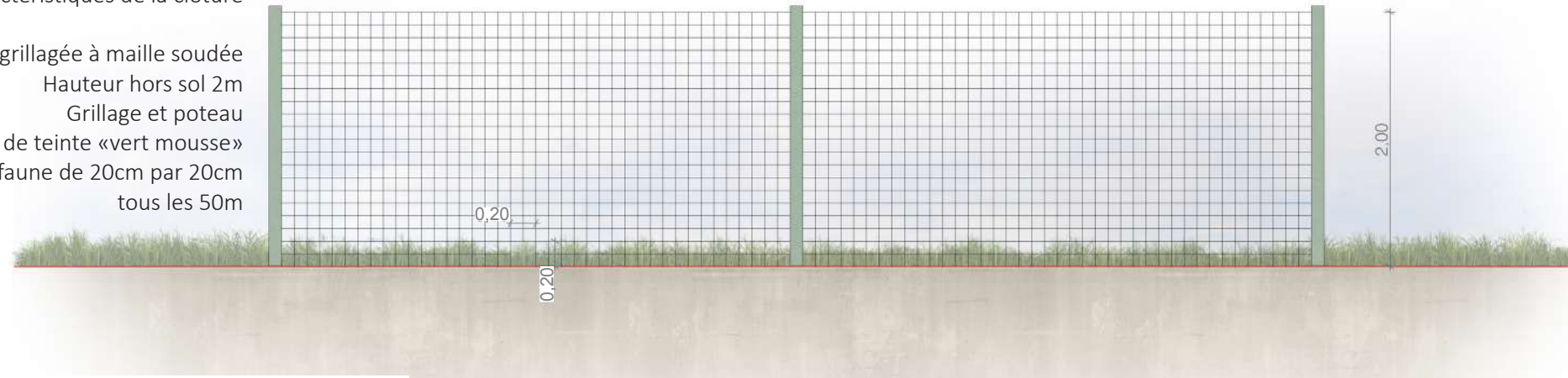

Elevation de la clôture au 1/50ème



Localisation de la clôture au 1/2 500ème

PLAN MODÈLE
 DE LA CLÔTURE

Légende

Localisation de la
 Centrale photovoltaïque

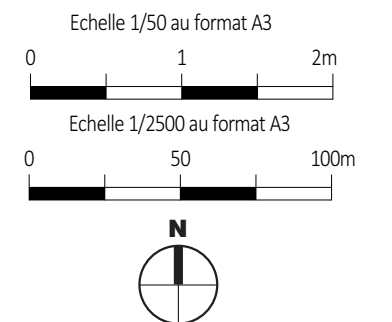

Architecte

I'M IN ARCHITECTURE
 21 rue d'Auteuil 75016 PARIS
 06 71 15 45 63 / im.in.archi@gmx.com
 SARL au capital de 16500€
 533 863 940 R.C.S. PARIS



EDF Renouvelables France
 Coeur Défense- Tour B
 100, esplanade du Général de Gaulle
 92932 Paris La Défense Cedex

Contenu

- Plan de localisation des points de vue des photomontages
- Photomontages

PC6- DOCUMENT GRAPHIQUE PERMETTANT D'APPRÉCIER L'INSERTION DU PROJET DE CONSTRUCTION DANS SON ENVIRONNEMENT

Architecte

I'M IN ARCHITECTURE
21 rue d'Auteuil 75016 PARIS
06 71 15 45 63 / im.in.archi@gmx.com
SARL au capital de 16500€
533 863 940 R.C.S. PARIS



EDF Renouvelables France
Coeur Défense- Tour B
100, esplanade du Général de Gaulle
92932 Paris La Défense Cedex

PLAN DE LOCALISATION
DES POINTS DE VUE
PHOTOGRAPHIQUES

Légende

-  Localisation des points de vue
-  Structures photovoltaïques
-  Poste de livraison
-  Poste de transformation
-  Clôture avec entrée à créer

Echelle 1/8000 au format A3

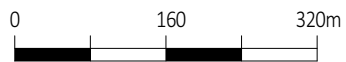

Architecte

I'M IN ARCHITECTURE
21 rue d'Auteuil 75016 PARIS
06 71 15 45 63 // im.in.archi@gmx.com
SARL au capital de 16500€
533 863 940 R.C.S. PARIS



EDF Renouvelables France
Coeur Défense- Tour B
100, esplanade du Général de Gaulle
92932 Paris La Défense Cedex





Point de vue n°1- Vue drone depuis le sud-est du projet



Point de vue n°2 - Vue au sol depuis l'entrée du site



Point de vue n°3 - Vue depuis la zone industrielle au sud-ouest du projet de l'autre côté de la berge

Contenu

- Plan de localisation des points de vue photographiques
- Panoramiques

PC7 - PHOTOGRAPHIE PERMETTANT DE SITUER LE TERRAIN DANS L'ENVIRONNEMENT PROCHE

Architecte

I'M IN ARCHITECTURE
21 rue d'Auteuil 75016 PARIS
06 71 15 45 63 / im.in.archi@gmx.com
SARL au capital de 16500€
533 863 940 R.C.S. PARIS



EDF Renouvelables France
Coeur Défense- Tour B
100, esplanade du Général de Gaulle
92932 Paris La Défense Cedex

PLAN DE LOCALISATION
DES POINTS DE VUE
PHOTOGRAPHIQUES

Légende

 Localisation des points de vue

Localisation de la
Centrale photovoltaïque



Echelle 1/8000 au format A3

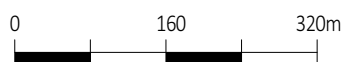

Architecte

I'M IN ARCHITECTURE

21 rue d'Auteuil 75016 PARIS
06 71 15 45 63 // im.in.archi@gmx.com
SARL au capital de 16500€
533 863 940 R.C.S. PARIS



EDF Renouvelables France
Coeur Défense- Tour B
100, esplanade du Général de Gaulle
92932 Paris La Défense Cedex





Point de vue n°1- Vue drone depuis le sud-est du projet



Point de vue n°2 - Vue au sol depuis l'entrée du site

Contenu

- Plan de localisation des points de vue photographiques
- Panoramiques

PC8- PHOTOGRAPHIE PERMETTANT DE SITUER LE TERRAIN DANS LE PAYSAGE LOINTAIN

Architecte

I'M IN ARCHITECTURE
21 rue d'Auteuil 75016 PARIS
06 71 15 45 63 / im.in.archi@gmx.com
SARL au capital de 16500€
533 863 940 R.C.S. PARIS



EDF Renouvelables France
Coeur Défense- Tour B
100, esplanade du Général de Gaulle
92932 Paris La Défense Cedex

PLAN DE LOCALISATION
DES POINTS DE VUE
PHOTOGRAPHIQUES

Légende

 Localisation des points de vue

Localisation de la
Centrale photovoltaïque



Echelle 1/8000 au format A3

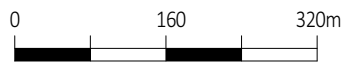

Architecte

I'M IN ARCHITECTURE

21 rue d'Auteuil 75016 PARIS
06 71 15 45 63 // im.in.archi@gmx.com
SARL au capital de 16500€
533 863 940 R.C.S. PARIS



EDF Renouvelables France
Coeur Défense- Tour B
100, esplanade du Général de Gaulle
92932 Paris La Défense Cedex





Point de vue n°1 - Vue depuis la zone industrielle au sud-ouest du projet de l'autre côté de la berge

PC11- ÉTUDE D'IMPACT (VOIR DOCUMENT JOINT)

Architecte

I'M IN ARCHITECTURE
21 rue d'Auteuil 75016 PARIS
06 71 15 45 63 / im.in.archi@gmx.com
SARL au capital de 16500€
533 863 940 R.C.S. PARIS



EDF Renouvelables France
Coeur Défense- Tour B
100, esplanade du Général de Gaulle
92932 Paris La Défense Cedex

PC11- 2- ÉVALUATION DES INCIDENCES NATURA 2000

(l'évaluation des incidences NATURA 2000 est traitée
dans le dossier d'Étude d'Impact joint au dossier PC)

Architecte

I'M IN ARCHITECTURE
21 rue d'Auteuil 75016 PARIS
06 71 15 45 63 / im.in.archi@gmx.com
SARL au capital de 16500€
533 863 940 R.C.S. PARIS



EDF Renouvelables France
Coeur Défense- Tour B
100, esplanade du Général de Gaulle
92932 Paris La Défense Cedex

PC24- LA COPIE DE LA LETTRE CONCERNANT LA DEMANDE D'AUTORISATION DE DÉFRICHEMENT

Architecte

I'M IN ARCHITECTURE
21 rue d'Auteuil 75016 PARIS
06 71 15 45 63 / im.in.archi@gmx.com
SARL au capital de 16500€
533 863 940 R.C.S. PARIS



EDF Renouvelables France
Coeur Défense- Tour B
100, esplanade du Général de Gaulle
92932 Paris La Défense Cedex
